

# ΠΕΡΙΕΧΟΜΕΝΑ



## 6-11 ●●●

### ΣΟΥΒΕΡ ΜΙΑΣ ΧΡΗΣΗΣ

- 6 Πολύφυλλα με φίλμ PE
- 7 Πολύφυλλα με φίλμ PE
- 8 Πολύφυλλα χωρίς φίλμ PE
- 9 ΒΙΟ & αδιάβροχο 5φυλλο
- 10 Θερμοτυπία & άλλες εφαρμογές
- 11 Απεικόνιση δειγμάτων

## 12-14 ●●

### ΣΟΥΒΕΡ ΠΟΛΛΑΠΛΗΣ ΧΡΗΣΗΣ

- 12 Πολλαπλής χρήσης
- 13 Πολλαπλής χρήσης - "Μπύρας"
- 14 Πολλαπλής χρήσης - 2mm

## 15-19 ●●●

### ΣΟΥΠΛΑ

- 15 Μιας χρήσης
- 16 Λαδόκολλας / κραφτ
- 17 Πολύφυλλα με εκτύπωση
- 18 Πολλαπλών χρήσεων PVC - Κοπτικά
- 19 Non-woven χρωματιστά & τραπ/λα

## 20-21 ●●●

### ΤΡΑΠΕΖΟΜΑΝΤΗΛΑ

- 20 Χάρτινα
- 21 Λαδόκολλας / κραφτ

## 22-23 ●●

### ΛΑΔΟΚΟΛΛΕΣ

Wrapping paper

## 24-32 ●

### ΦΑΚΕΛΟΙ ΓΙΑ ΜΑΧΑΙΡΟΠΙΡΟΥΝΑ

- 24 Φάκελος SD
- 25 Φάκελος SD
- 26 Φάκελος SD
- 27 Φάκελος PD
- 28 Φάκελος PD
- 29 Φάκελος PL
- 30 Θήκη NS
- 31 Θήκη GS
- 32 Φάκελος σακούλα FS

## 33 ●●

### ΣΗΜΑΙΑΚΙΑ ΓΙΑ ΤΡΟΦΙΜΑ

## 34-35

### ΑΥΤΟΚΟΛΛΗΤΑ - ΕΤΙΚΕΤΕΣ

- 34 Αυτοκόλλητα
- 35 Ετικέτες σε φύλλα & ρολό

## 36-37

### ΚΑΠΑΚΙΑ ΠΟΤΗΡΙΩΝ ΧΑΡΤΙΝΑ

## 38-39 ●

### LUNCH BOX

- 38 Lunch box
- 39 Lunch box

## 40-41 ●

### ΘΗΚΕΣ ΧΑΡΤΙΝΕΣ

- 40 Καρτών δωματίου
- 41 Αποδείξεων

## 42 ●

### ΥΓΡΑ ΜΑΝΤΗΛΑΚΙΑ

## 43

### ΧΑΡΤΟΠΕΤΣΕΤΕΣ

## 44 ●

### DOOR HANGERS

## 45 ●

### ΧΑΡΤΙΝΑ ΔΑΧΤΥΛΙΔΙΑ - SLEEVES

## 46-47

### ΜΠΛΟΚ

- 46 Σημειώσεων
- 47 Παραγγελιοληψίας

## 48 ●

### ΘΗΚΗ ΧΑΡΤΙΝΗ ΚΩΝΙΚΗ LUGGAGE TAGS

## 49-66 ●●●

### ΠΡΟΤΥΠΩΜΕΝΑ ΠΡΟΪΟΝΤΑ

- 50-51 Σουβέρ μιας χρήσης
- 52-53 Σουβέρ πολλαπλής χρήσης
- 54-55 Σουπλά χάρτινα
- 56 Σουπλά σε ειδικά σχήματα
- 56 Σουπλά πολλαπλής χρήσης PVC
- 57 Σουπλά 3φυλλα με φιλμ PE ενδιάμεσα
- 58 Τραπεζομάντηλα χάρτινα
- 59 Τραπεζομάντηλα 80x80cm
- 60 Λαδόκολλες 32x32cm
- 61 Λαδόκολλες φάκελος 16x18cm
- 62 Υγρά μαντηλάκια
- 63 Σημαιάκια
- 64 Lunch box - Ταινία απελυμάνθη
- 65 Door hangers
- 66 Θήκες αποδείξεων & καρτών  
δωματίου

## 67

### ΑΤΥΠΩΤΑ ΠΡΟΪΟΝΤΑ

## 68

### PROMOTIONAL PRODUCTS

## 69

### ΑΥΤΟΚΟΛΛΗΤΑ ΚΡΕΜΑΣΤΡΑΚΙΑ ΠΡΟΪΟΝΤΩΝ

## 70-71

### ΠΡΟΔΙΑΓΡΑΦΕΣ - ΓΕΝΙΚΟΙ ΟΡΟΙ

- 70 Ανάλυση σημάνσεων προδιαγραφών
- 71 Γενικοί όροι συνεργασίας

● ΔΙΑΤΙΘΕΤΑΙ ΚΑΙ ΠΡΟΤΥΠΩΜΕΝΟ

● ΝΕΑ ΣΧΕΔΙΑ / ΠΟΙΟΤΗΤΕΣ

● ΝΕΟ ΠΡΟΪΟΝ



**ΜΑΥΡΟΥΔΗΣ Α.Ε.**

# ΣΟΥΒΕΡ ΜΙΑΣ ΧΡΗΣΗΣ

## ΕΙΣΑΓΩΓΗ

Το σουβέρ αποτελεί απαραίτητο εργαλείο για ένα ολοκληρωμένο σερβίρισμα, προσθέτοντας αξία στο προϊόν και στις υπηρεσίες που προσφέρονται στον καταναλωτή. Η σωστή παρουσία παράλληλα με την υψηλή λειτουργικότητα του είναι απαραίτητα χαρακτηριστικά, επιθυμητά από κάθε πελάτη.

Το πάχος ενός σουβέρ μπορεί να αποτελείται από πολλές στρώσεις υλικών, ξεκινώντας από ένα λεπτό φύλλο ειδικού απορροφητικού χαρτιού μέχρι και 11 φύλλα απορροφητικού υλικού με βάση φίλμ ΡΕ.



## ΠΟΛΥΦΥΛΛΑ ΜΕ ΦΙΛΜ ΡΕ

Τα πολύφυλλα σουβέρ κατασκευάζονται από στρώσεις ειδικού απορροφητικού υλικού και ανά περίπτωση περιέχουν φίλμ ΡΕ σαν βάση ή περιέχεται ανάμεσα από τα φύλλα του χαρτιού.

Διατίθεται μια γκάμα ποιοτήτων σουβέρ ικανή να καλύψει κάθε απαίτηση, διατηρώντας παράλληλα έναν οικολογικό χαρακτήρα, προερχόμενη από ένα αυστηρά αυτόνομο σύστημα παραγωγής.



## ΠΟΙΟΤΗΤΕΣ

### 3ΦΥΛΛΟ ΜΕ ΦΙΛΜ ΡΕ ΕΝΔΙΑΜΕΣΑ ΑΠΟ ΤΑ ΦΥΛΛΑ



### 4ΦΥΛΛΟ ΜΕ ΦΙΛΜ ΡΕ ΒΑΣΗ



### 6ΦΥΛΛΟ ΜΕ ΦΙΛΜ ΡΕ ΒΑΣΗ



### 6ΦΥΛΛΟ ΜΕ ΦΙΛΜ ΡΕ ΕΝΔΙΑΜΕΣΑ ΑΠΟ ΤΑ ΦΥΛΛΑ



### 9ΦΥΛΛΟ ΜΕ ΦΙΛΜ ΡΕ ΒΑΣΗ



### 9ΦΥΛΛΟ ΜΕ ΦΙΛΜ ΡΕ ΕΝΔΙΑΜΕΣΑ ΑΠΟ ΤΑ ΦΥΛΛΑ



### 11ΦΥΛΛΟ ΜΕ ΦΙΛΜ ΡΕ ΒΑΣΗ



— χαρτί — φιλμ ΡΕ

## ΕΚΤΥΠΩΣΗ

1 έως 4 χρώματα  
με άριστη απόδοση εκτύπωσης

## ΕΛΑΧΙΣΤΗ ΠΟΣΟΤΗΤΑ ΜΕ ΕΚΤΥΠΩΣΗ

από 1.000 τεμ.

## ΠΡΟΤΥΠΩΜΕΝΑ ΣΧΕΔΙΑ

22 προτυπωμένα σχέδια  
σελ. 50-51 καταλόγου

## ΠΙΣΤΟΠΟΙΗΣΕΙΣ ΥΛΙΚΩΝ



(ανάλυση σημάτων, σελ. 70)

## ΧΑΡΑΚΤΗΡΙΣΤΙΚΑ ΑΝΑ ΠΟΙΟΤΗΤΑ

Νέα ποιότητα με καινοτόμα χαρακτηριστικά, καθώς το φιλμ βρίσκεται ενδιάμεσα από τα 3 φύλλα του υλικού και **δεν είναι ορατό** εξωτερικά.  
100% αδιάβροχο και με οικολογική όψη.

Ποιότητα με 4 φύλλα υλικού και φιλμ ΡΕ στη βάση. Μια οικονομική λύση με ικανοποιητικό βαθμό απορροφητικότητας και αντοχής. Συνιστάται για μεγάλες ποσότητες και γρήγορες αλλαγές στη χρήση του.

Η ποιότητα των 6 φυλλων με φιλμ ΡΕ βάση αποτελεί **τη πιο διαδεδομένη επιλογή**. Αποτελεί μια πολύ καλή ποιοτική λύση, που συγχρόνως παραμένει οικονομική και έχει πολύ καλή απορροφητικότητα.

Η πιο διαδεδομένη ποιότητα των 6 φύλλων, τώρα και με το φιλμ ΡΕ ανάμεσα στα φύλλα. Υψηλή απορροφητικότητα, άσχιστο και ταυτόχρονα αδιάβροχο. Το φιλμ **δεν είναι ορατό**.

Μια πιο **premium** ποιότητα με 9 φύλλα υλικού & φιλμ ΡΕ στη βάση. Τα επιπλέον φύλλα προσδίδουν πάχος και καλύτερη απορροφητικότητα που οδηγούν σε υψηλότερη αντοχή κατά τη χρήση. Η χρήση του συνιστάται σε χώρους με μεγαλύτερες απαιτήσεις σε αντοχή και σε ποιότητα.

Η premium ποιότητα των 9 φύλλων, τώρα και με το φιλμ ΡΕ ενδιάμεσα από τα φύλλα. Πολύ υψηλή απορροφητικότητα, άσχιστο και ταυτόχρονα αδιάβροχο. Το φιλμ **δεν είναι ορατό**.

Η **κορυφαία** επιλογή των 11 φύλλων υλικού με φιλμ ΡΕ στη βάση. Περιέχει 11 φύλλα και αποτελεί το πιο παχύ υλικό που διατίθεται. Με αυτή την επιλογή επιτυγχάνεται η μέγιστη απορροφητικότητα και αντοχή στα υγρά κατά τη διάρκεια της χρήσης. Διαγράφει σχεδόν τον όρο 'μιας χρήσης'...

## ΣΧΗΜΑΤΑ

στρογγυλό, τετράγωνο, μαργαρίτα

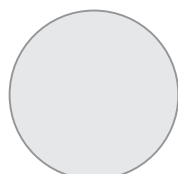

∅ 90mm (standard)  
50 έως 120mm



∅ 90mm



με καμπύλη γωνία  
88x88mm



με ορθή γωνία  
87x87mm / 90x90mm



- διαθέσιμα πολλά άλλα κοπτικά, κατόπιν ζήτησης
- δυνατότητα κατασκευής οποιουδήποτε άλλου σχήματος

# ΣΟΥΒΕΡ ΜΙΑΣ ΧΡΗΣΗΣ

## ΠΟΛΥΦΥΛΛΑ ΧΩΡΙΣ ΦΙΛΜ ΡΕ

### ΠΟΙΟΤΗΤΕΣ

#### ΠΑΧΟΣ

50gsm 80gsm 150gsm 200gsm 400gsm

### ΧΑΡΑΚΤΗΡΙΣΤΙΚΑ ΑΝΑ ΠΟΙΟΤΗΤΑ

Μονόφυλλα σουβέρ χαρακτηρίζονται αυτά που δεν αποτελούνται από πολύφυλλες στρώσεις υλικών, αλλά από μια εννιαία ποιότητα. Το πάχος τους μπορεί να ξεκινάει από ένα πολύ λεπτό υλικό βάρους 50gsm και να φτάνει έως ένα αρκετά παχύ χαρτόνι πολυτελείας.

#### 10ΦΥΛΛΟ ΧΩΡΙΣ ΦΙΛΜ



— χαρτί — φιλμ ΡΕ

Μια ιδιαίτερη επιλογή με 10 στρώσεις φύλλων υψηλά πιεσμένες μεταξύ τους. Μέτρια απορροφητικότητα με σκληρότητα μεγαλύτερη από αυτή των πολύφυλλων. 100% ανακυκλώσιμο & βιοδιασπώμενο.

### ΕΚΤΥΠΩΣΗ

1 έως 4 χρώματα

### ΕΛΑΧΙΣΤΗ ΠΟΣΟΤΗΤΑ ΜΕ ΕΚΤΥΠΩΣΗ

από 1.000 τεμ.

### ΣΧΗΜΑΤΑ

στρογγυλό, τετράγωνο, μαργαρίτα

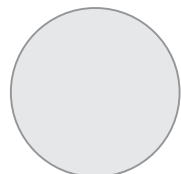

∅ 90mm (standard)  
50 έως 120mm



∅ 90mm



με καμπύλη γωνία  
88x88mm



με ορθή γωνία  
87x87mm / 90x90mm

- διαθέσιμα πολλά άλλα κοπτικά, κατόπιν ζήτησης
- δυνατότητα κατασκευής οποιουδήποτε άλλου σχήματος

### ΠΙΣΤΟΠΟΙΗΣΕΙΣ ΥΛΙΚΩΝ



(ανάλυση σημάτων, σελ. 70)



Υλικά με ευρεία εφαρμογή σε διάφορες χρήσεις.

### 5ΦΥΛΛΟ ΜΕ ΦΙΛΜ ΡΕ ΜΕ ΑΔΙΑΒΡΟΧΗ ΚΟΛΛΑ

#### ΠΟΙΟΤΗΤΑ

##### 5ΦΥΛΛΟ ΜΕ ΦΙΛΜ ΡΕ ΒΑΣΗ



- ΧΑΡΤΙ
- ΒΙΟ ΦΙΛΜ

#### ΕΚΤΥΠΩΣΗ

1 έως 4 χρώματα

#### ΕΛΑΧΙΣΤΗ ΠΟΣΟΤΗΤΑ ΜΕ ΕΚΤΥΠΩΣΗ

από 1.000 τεμ.

#### ΠΙΣΤΟΠΟΙΗΣΕΙΣ ΥΛΙΚΟΥ



(ανάλυση σημάνσεων, σελ. 70)

#### ΧΑΡΑΚΤΗΡΙΣΤΙΚΑ

Ποιότητα σουβέρ κατασκευασμένη από 100% βιοδιασπώμενα και κομποστοποιήσιμα υλικά. Με υψηλή απορροφητικότητα και ταυτόχρονη προστασία από το φιλμ.

#### ΣΧΗΜΑΤΑ

στρογγυλό, τετράγωνο, μαργαρίτα

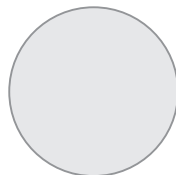

∅ 90mm (standard)  
50 έως 120mm



∅ 90mm



με καμπύλη γωνία  
88x88mm



με ορθή γωνία  
87x87mm / 90x90mm

- διαθέσιμα πολλά άλλα κοπτικά, κατόπιν ζήτησης
- δυνατότητα κατασκευής οποιουδήποτε άλλου σχήματος



# ΣΟΥΒΕΡ ΜΙΑΣ ΧΡΗΣΗΣ

## ΜΕ ΘΕΡΜΟΤΥΠΙΑ & ΑΝΑΓΛΥΦΗ ΕΚΤΥΠΩΣΗ

Όλες οι ποιότητες των σουβέρ μας μπορούν να τυπωθούν με θερμοτυπία μεταλλικών χρωμάτων ή με ανάγλυφη εκτύπωση χωρίς μελάνι, χαρίζοντας στο προϊόν μια έξτρα αίσθηση πολυτέλειας. Η απόδοση τους είναι εξαιρετική χάρη στη τεχνογνωσία μας.

### ΧΡΩΜΑΤΑ ΘΕΡΜΟΤΥΠΙΑΣ



ΧΡΥΣΟ ΑΣΗΜΙ ΜΠΡΟΝΖΕ  
& ΠΟΛΛΑ ΑΛΛΑ ΚΑΤΟΠΙΝ ΖΗΤΗΣΗΣ



Δυνατότητα ανάγλυφης εκτύπωσης σε όλα τα πολύφυλλα υλικά των σουβέρ.

## ΑΛΛΕΣ ΕΦΑΡΜΟΓΕΣ

Τα πολύφυλλα υλικά λόγω των χαρακτηριστικών τους, έχουν διάφορες εφαρμογές και σε πολλούς άλλους τομείς εκτός της εστίασης. Είναι πολύ μαλακά, εύκολα προσαρμόσιμα σε ιδιαίτερα σχήματα και πολύ απορροφητικά.

### ΕΦΑΡΜΟΓΕΣ - ΠΑΡΑΔΕΙΓΜΑΤΑ

- Καλύμματα σε βαζάκια γλυκών κουταλιού
- Βάσεις για κανάτες
- Βάσεις και προστατευτικά για κεριά
- Θήκες για πιάσιμο ζεστών αντικειμένων
- Βάσεις για εναπόθεση τροφίμων
- Βάση για σαπούνια, κ.α.

Μεγάλη ποικιλία προτυπωμένων σουβέρ μιας χρήσης, διαθέσιμα από 500 τεμ. -> σελ. 50-51 καταλόγου

Διάθεση ατύπων σουβέρ σε όλες τις ποιότητες.



# ΣΟΥΒΕΡ ΜΙΑΣ ΧΡΗΣΗΣ

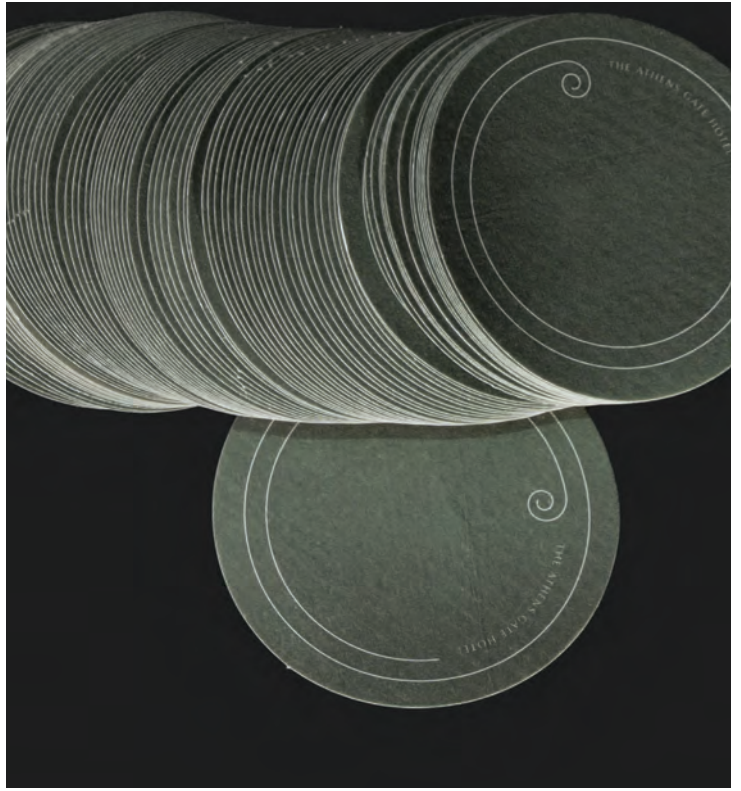



# ΣΟΥΒΕΡ ΠΟΛΛΑΠΛΗΣ ΧΡΗΣΗΣ

1,5mm πάχος | 300% απορροφητικότητα | 100% βιοδιασπώμενο

## ΠΟΙΟΤΗΤΑ

### 1,5mm ΠΑΧΟΣ



1,5mm

### 300% ΑΠΟΡΡΟΦΗΤΙΚΟΤΗΤΑ

Τα σουβέρ πολλαπλής χρήσης ("σουβέρ μύρας") αποτελούν ένα διαχρονικό και ξεχωριστό προϊόν με μεγάλη χρηστικότητα. Το υλικό είναι αυτό ακριβώς με το οποίο παράγονται παγκοσμίως τα σουβέρ για τις ζυθοποιίες, κλπ., μια ποιότητα ευρέως αναγνωρισμένη. Οι εφαρμογές τους είναι πολυάριθμες, καθώς πέρα από τη χρήση του σαν σουβέρ, μπορεί να αποτελέσει ένα κατάλληλο μέσο για προώθηση μηνυμάτων, διαφημίσεων και άλλων ιδεών.

## ΕΚΤΥΠΩΣΗ

1 έως 4 χρώματα / 1 ή 2 όψεις

## ΣΧΗΜΑΤΑ

στρογγυλό, τετράγωνο με ή χωρίς καμπύλες γωνίες, κ.α.

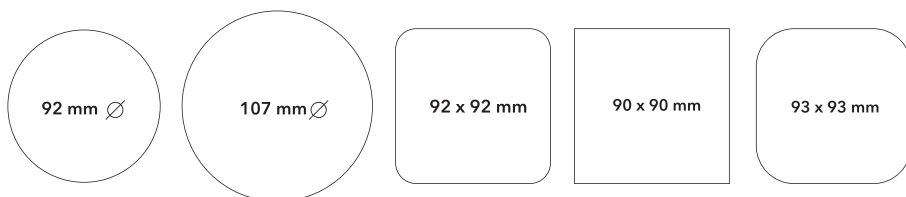

άλλα διαθέσιμα στρογγυλά:

Ø 50mm / 60mm / 70mm / 80mm / 90mm / 100mm / 120mm

- διαθέσιμα πολλά άλλα κοπτικά, κατόπιν ζήτησης
- δυνατότητα κατασκευής οποιουδήποτε άλλου σχήματος

## ΕΛΑΧΙΣΤΗ ΠΟΣΟΤΗΤΑ ΜΕ ΕΚΤΥΠΩΣΗ

από 1.000 τεμ.

## ΠΡΟΤΥΠΩΜΕΝΑ ΣΧΕΔΙΑ

18 προτυπωμένα σχέδια  
σελ. 52-53 καταλόγου

## ΠΙΣΤΟΠΟΙΗΣΕΙΣ ΥΛΙΚΟΥ



(ανάλυση σημάνσεων, σελ. 70)



# ΣΟΥΒΕΡ ΠΟΛΛΑΠΛΗΣ ΧΡΗΣΗΣ

## “Μπύρας”



Το σουβέρ αποτελεί τον πιο άμεσο τρόπο προβολής του μηνύματός σας. Ένα προϊόν πλήρως χρηστικό το οποίο οι περισσότεροι παίρνουν μαζί τους ως αναμνηστικό κι έτσι ό,τι προβάλλεται διαδίδεται και μένει μόνιμα σε άμεση οπτική επαφή με τον χρήστη.



### ΧΑΡΑΚΤΗΡΙΣΤΙΚΑ - ΙΔΙΟΤΗΤΕΣ - ΕΦΑΡΜΟΓΕΣ

- 300% απορροφητικότητα και πάχος 1,5 mm
- 100% βιοδιασπώμενο & ανακυκλώσιμο
- άριστη ποιότητα εκτύπωσης
- ιδανικό μέσο για προώθηση και προβολή ιδεών
- μεγάλη ευελιξία σε σχήματα και ποσότητες
- δυνατότητα εκτύπωσης θερμοτυπίας & βαθυτυπίας
- σύντομος χρόνος παράδοσης ακόμα και για μεγάλες ποσότητες

Μεγάλη ποικιλία προτυπωμένων σχεδίων, διαθέσιμα από 100 τεμ., στη σελ. 52-53 καταλόγου



1,5ΜΜ ΠΑΧΟΣ | 300% ΑΠΟΡΡΟΦΗΤΙΚΟΤΗΤΑ | 100% ΒΙΟΔΙΑΣΠΩΜΕΝΟ



# ΣΟΥΒΕΡ ΠΟΛΛΑΠΛΗΣ ΧΡΗΣΗΣ

## ΕΙΔΙΚΕΣ ΚΑΤΑΣΚΕΥΕΣ - 2mm

### ΠΟΙΟΤΗΤΑ

±2mm ΠΑΧΟΣ



### ΕΚΤΥΠΩΣΗ

1 έως 4 χρώματα / 1 ή 2 όψεις

### ΠΛΑΣΤΙΚΟΠΟΙΗΣΗ

ματ ή γυαλιστερή / 1 ή 2 όψεις

### ΧΑΡΑΚΤΗΡΙΣΤΙΚΑ - ΙΔΙΟΤΗΤΕΣ

- πολύ ανθεκτικό & άκαμπτο
- άριστη απόδοση εκτύπωσης
- δυνατότητα πλαστικοποίησης
- ιδανική επιλογή για σετ λίγων τεμαχίων
- σύντομος χρόνος παράδοσης

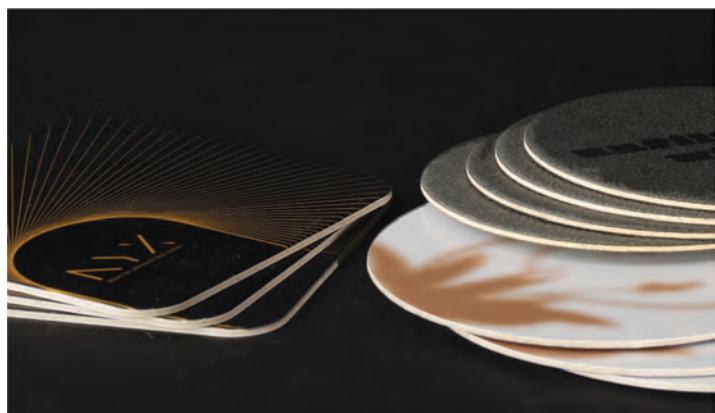

### ΣΧΗΜΑΤΑ

στρογγυλό, τετράγωνο με ή χωρίς καμπύλες γωνίες, κ.α.

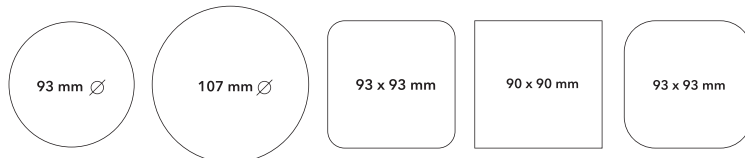

άλλα διαθέσιμα στρογγυλά:

Ø 50mm / 60mm / 70mm / 80mm / 90mm / 100mm / 120mm

- διαθέσιμα πολλά άλλα κοπτικά, κατόπιν ζήτησης
- δυνατότητα κατασκευής οποιουδήποτε άλλου σχήματος

### ΕΛΑΧΙΣΤΗ ΠΟΣΟΤΗΤΑ ΜΕ ΕΚΤΥΠΩΣΗ

από 100 τεμ.



Όλα τα σουβέρ μας μπορούν να συσκευαστούν ανά λίγα τεμάχια και να αποτελέσουν ένα πολύ όμορφο τελικό προϊόν. Πληροφορίες στη σελ. 68 καταλόγου.

### Δείγματα θερμοτυπίας σε σουβέρ πολλαπλής χρήσης 1,5mm



# ΣΟΥΠΛΑ ΧΑΡΤΙΝΑ

Το σουπλά αποτελεί ένα απαραίτητο προϊόν για ένα σωστό σερβίρισμα, εναρμονισμένο με μια σωστή παρουσίαση, τις σύγχρονες τάσεις της εστίασης και με σεβασμό στις υγειονομικές αρχές. Χρησιμοποιούνται στα εστιατόρια αλλά και σε άλλους χώρους εστίασης, όπως ξενοδοχεία, νοσοκομεία, χώρους εργασίας, συνεδριακά κέντρα, στο σπίτι ή ακόμα και σε εκδηλώσεις (όπως γάμος, βάφτιση, σεμινάρια κτλ.).

Τα υλικά ξεκινούν από χαρτί ( $\pm 60$  gsm ή παχύτερο), λαδόκολλα (40-120 gsm) μέχρι και υλικά πολυτελείας, όπως πολύφυλλα απορροφητικά υλικά (λευκά ή χρωματιστά) με βάση φιλμ PE ή και χωρίς. Υπάρχει μεγάλη ποικιλία υλικών, ανάλυση των οποίων γίνεται ακολούθως.

## ΧΑΡΑΚΤΗΡΙΣΤΙΚΑ

### ΠΟΙΟΤΗΤΕΣ - ΧΑΡΤΙ

Λευκό / μπεζ / ανακυκλωμένα / ειδικά

### ΔΙΑΘΕΣΙΜΑ ΠΑΧΗ

60 έως 170 gsm

60gr. 80gr. 90gr. 100gr. 120gr. 140gr. 170gr.  
(standard)

### ΕΚΤΥΠΩΣΗ

1 έως 4 χρώματα

### ΔΙΑΣΤΑΣΕΙΣ - ΣΧΗΜΑΤΑ

Κλασσικά σχήματα: 25x35cm, 30x40cm, 35x50cm

Όποια άλλη επιθυμητή διάσταση είναι εφικτή.

Εκτός του ορθογωνίου παραλληλόγραμμου, μπορούν να κοπούν σε οποιοδήποτε άλλο επιθυμητό σχήμα.

### ΕΛΑΧΙΣΤΗ ΠΟΣΟΤΗΤΑ ΜΕ ΕΚΤΥΠΩΣΗ

από 1.000 τεμ.

### ΠΡΟΤΥΠΩΜΕΝΑ ΣΧΕΔΙΑ

34 προτυπωμένα σχέδια 30x40cm στη σελ. 54-55 καταλόγου

6 προτυπωμένα σχέδια κομμένα σε ειδικά σχήματα στη σελ. 56

### ΠΙΣΤΟΠΟΙΗΣΕΙΣ ΥΛΙΚΩΝ



Οι πιστοποιήσεις διαφέρουν ανά ποιότητα.  
(ανάλυση σημάνσεων, σελ. 70)

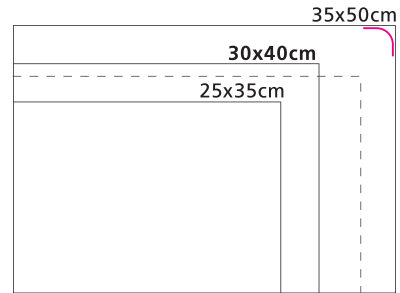

— standard διαστάσεις

- - - οποιαδήποτε άλλη

↷ δυνατότητα καμπύλης γωνίας σε όλες τις διαστάσεις

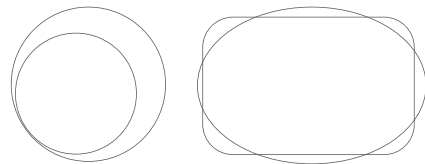

Διαθέσιμα πολλά άλλα σχήματα, οβάλ και στρογγυλά



# ΣΟΥΠΛΑ ΛΑΔΟΚΟΛΛΑΣ / ΚΡΑΦΤ

## ΠΟΙΟΤΗΤΕΣ - ΧΑΡΤΙ

Λευκό ή καφέ κραφτ (ριγωτό ή μη)

## ΠΑΧΟΣ

45, 50, 60, 70, 80, 90, 100, 120 gsm  
(αναλόγως την ποιότητα)

## ΕΚΤΥΠΩΣΗ

1 έως 4 χρώματα

## ΔΙΑΣΤΑΣΕΙΣ - ΣΧΗΜΑΤΑ

Κλασσικά σχήματα: 25x35cm, 30x40cm, 35x50cm  
Όποια άλλη επιθυμητή διάσταση είναι εφικτή.  
Εκτός του ορθογωνίου παραλληλόγραμμου, μπορούν να κοπούν σε οποιοδήποτε άλλο επιθυμητό σχήμα.

## ΕΛΑΧΙΣΤΗ ΠΟΣΟΤΗΤΑ ΜΕ ΕΚΤΥΠΩΣΗ

από 1.000 τεμ.

## ΕΦΑΡΜΟΓΕΣ ΑΝΑ ΠΑΧΟΣ

40-50 gsm: μπάρες δημητριακών, τύλιξη burger, σουπλά, βάσεις για ξύλινα πιατώ, λιπαρά τρόφιμα, κεριά

60-90 gsm: σουπλά, τύλιξη burger, ψωμιέρες, σκαφάκια, λιπαρά τρόφιμα, κεριά, σαπούνια

120 gsm: σουπλά, διαφημιστικά φυλλάδια, χάρτινες θήκες (ειδικές κατασκευές)

## ΠΙΣΤΟΠΟΙΗΣΕΙΣ ΥΛΙΚΩΝ



Οι πιστοποιήσεις διαφέρουν ανά ποιότητα.  
(ανάλυση σημάνσεων, σελ. 70)

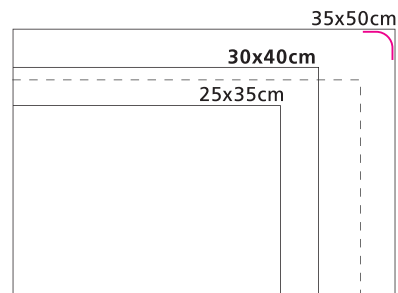

— standard διαστάσεις  
- - - οποιαδήποτε άλλη

δυνατότητα καμψύλης γωνίας σε όλες τις διαστάσεις

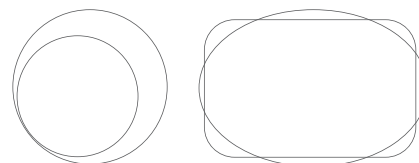

Διαθέσιμα πολλά άλλα σχήματα, οβάλ και στρογγυλά



# ΣΟΥΠΛΑ ΠΟΛΥΦΥΛΛΑ ΜΕ ΕΚΤΥΠΩΣΗ

Οι πολλαπλές στρώσεις απορροφητικών φύλλων στο σουπλά προσφέρουν τη πολυτέλεια που αναζητά ο καταναλωτής αλλά και την απορροφητικότητα του υλικού στον βαθμό που χρειάζεται. Με φιλμ PE στη βάση ή ενδιάμεσα στα φύλλα, αποτελούν μια μοναδική κατηγορία, καθώς έχουν έντονη απορροφητικότητα, πολυτελή υφή και αδιάβροχη προστασία. Μια επιλογή που ξεφεύγει με διαφορά από τις κλασικές ποιότητες, διατηρώντας όμως παράλληλα προσιτές τιμές αγοράς.

## ΧΑΡΑΚΤΗΡΙΣΤΙΚΑ

### ΠΟΙΟΤΗΤΕΣ

3φύλλο με φιλμ PE ενδιάμεσα στα φύλλα



4φύλλο με φιλμ PE βάση



6φύλλο με φιλμ PE βάση



10φύλλο χωρίς φιλμ PE



— χαρτί — φιλμ PE



### ΕΚΤΥΠΩΣΗ

- 1 έως 4 χρώματα
- δυνατότητα θερμοτυπίας / βαθυτυπίας

### ΔΙΑΣΤΑΣΕΙΣ - ΣΧΗΜΑΤΑ

ορθογώνιο παραλληλόγραμμο  
στρογγυλό  
29x40 cm, 20-34 cm Ø

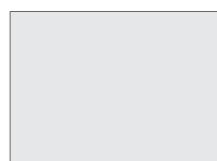

29x40 cm

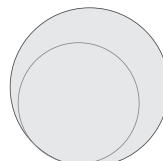

από 20cm έως 34 cm Ø

### ΕΛΑΧΙΣΤΗ ΠΟΣΟΤΗΤΑ ΜΕ ΕΚΤΥΠΩΣΗ

από 1.000 τεμ.

### ΠΡΟΤΥΠΩΜΕΝΑ ΣΧΕΔΙΑ

6 προτυπωμένα σχέδια 29x40cm,  
στη σελ. 57 καταλόγου

### ΠΙΣΤΟΠΟΙΗΣΕΙΣ ΥΛΙΚΩΝ



(ανάλυση σημάνσεων, σελ. 70)



# ΣΟΥΠΛΑ PVC - ΠΟΛΛΑΠΛΩΝ ΧΡΗΣΕΩΝ

## ΠΟΙΟΤΗΤΑ

PVC λευκό 0,6mm

## ΕΚΤΥΠΩΣΗ

4 χρώματα

## ΔΙΑΣΤΑΣΗ

30x40cm

Μικρή τροποποίηση της διάστασης είναι εφικτή, είτε μεγαλύτερο είτε μικρότερο.

## ΠΛΑΣΤΙΚΟΠΟΙΗΣΗ

ματ ή γυαλιστερή

## ΕΛΑΧΙΣΤΗ ΠΟΣΟΤΗΤΑ ΜΕ ΕΚΤΥΠΩΣΗ

από 30 τεμ.

## ΠΡΟΤΥΠΩΜΕΝΑ ΣΧΕΔΙΑ

4 προτυπωμένα σχέδια 30x40cm, σελ. 56 καταλόγου



- ανθεκτικό, δε σκίζεται ούτε φθείρεται
- αδιάβροχο 100%
- πλένεται και καθαρίζεται πολύ εύκολα
- εκτύπωση από 30 τεμ.

# ΣΟΥΠΛΑ ΕΦΑΡΜΟΓΕΣ ΜΕ ΚΟΠΤΙΚΑ

Όλα τα υλικά μπορούν να κοπούν σε οποιοδήποτε επιθυμητό σχήμα. Υπάρχει πληθώρα κοπτικών προσφέροντας έτσι τη δυνατότητα να προορίζονται και για άλλες χρήσεις.



## ΠΡΟΤΥΠΩΜΕΝΑ ΣΧΕΔΙΑ

3 διαφορετικά σχήματα σουπλά σε τρεις διαφορετικές ποιότητες χαρτιού στη σελ. 56 καταλόγου

## ΆΛΛΕΣ ΧΡΗΣΕΙΣ

- αντιολισθητικοί πάτοι για δίσκους
- βάσεις προστασίας για κάδους
- βάσεις για κουτιά πίτσας
- προστατευτικό καπάκι για μικρά σκεύη

# NON-WOVEN ΣΟΥΠΛΑ & ΤΡΑΠΕΖΟΜΑΝΤΗΛΑ

Τα non woven προϊόντα μας έχουν μαλακή υφή σαν ύφασμα, δεν σκίζονται και είναι αδιάβροχα 100%. Διατίθενται σε διάφορους χρωματισμούς και είναι ετοιμοπαράδοτα. Δεν είναι εκτυπώσιμα. Αποτελούν μια καινοτόμο εναλλακτική έναντι των υφασμάτων, γιατί είναι αρκετά οικονομικά ακόμα κι αν χρησιμοποιηθούν έστω και για μια φορά.

## ΠΟΙΟΤΗΤΑ

non-woven fabric  
100% compostable

## ΧΑΡΑΚΤΗΡΙΣΤΙΚΑ

υδρόφοβο υλικό,  
μαλακή υφή σαν ύφασμα  
πλενόμενο στους 30°,  
δεν τσαλακώνεται, δεν σκίζεται  
100% βιοδιασπώμενο & κομποστοποιήσιμο

## ΔΙΑΣΤΑΣΕΙΣ

30x40cm & 100x100cm

## ΣΥΣΚΕΥΑΣΙΑ

ΣΟΥΠΛΑ: 1.000 τεμ./κιβώτιο

ΤΡΑΠ/ΛΑ: 100 τεμ./κιβώτιο



30x40cm



100x100cm



αδιάβροχο



πλενόμενο  
μέχρι 30°

## ΔΙΑΘΕΣΙΜΟΙ ΧΡΩΜΑΤΙΣΜΟΙ



## ΠΙΣΤΟΠΟΙΗΣΕΙΣ ΥΛΙΚΟΥ



(ανάλυση σημάτων, σελ. 70)





# ΤΡΑΠΕΖΟΜΑΝΤΗΛΑ ΧΑΡΤΙΝΑ

Τα χάρτινα τραπεζομάντηλα τυπώνονται σε λευκό ή μπεζ χαρτί σε διάφορες διαστάσεις μέχρι και 73x100cm. Ακόμα υπάρχει δυνατότητα παραγωγής στρογγυλού σχήματος διαμέτρου από 28 έως 60 cm.

Κατασκευάζονται από χαρτί μιας χρήσης, πάχους από 60 έως 120gsm. Η απόδοση εκτύπωσης είναι άριστη, χωρίς κανέναν σχεδιαστικό περιορισμό.

## ΠΟΙΟΤΗΤΕΣ

Λευκό ή μπεζ χαρτί, από 60 έως 120 gsm

## ΕΚΤΥΠΩΣΗ

1 έως 4 χρώματα

## ΔΙΑΣΤΑΣΕΙΣ - ΣΧΗΜΑΤΑ

ορθογώνιο παραλληλόγραμμο, τετράγωνο, στρογγυλό

Ενδεικτικές διαστάσεις:

50x70 cm, 60x80 cm, 70x70 cm,

70x80 cm, 70x100 cm ή οποιαδήποτε

άλλη ενδιάμεση διάσταση

## ΕΛΑΧΙΣΤΗ ΠΟΣΟΤΗΤΑ ΜΕ ΕΚΤΥΠΩΣΗ

από 1.000 τεμ.

## ΠΡΟΤΥΠΩΜΕΝΑ ΣΧΕΔΙΑ

5 προτυπωμένα σχέδια

στη σελ. 58 καταλόγου

## ΠΙΣΤΟΠΟΙΗΣΕΙΣ ΥΛΙΚΩΝ



(ανάλυση σημάνσεων, σελ. 70)

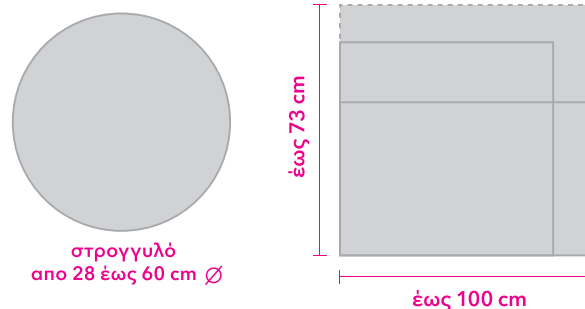

κοπές σε στρογγυλά σχήματα

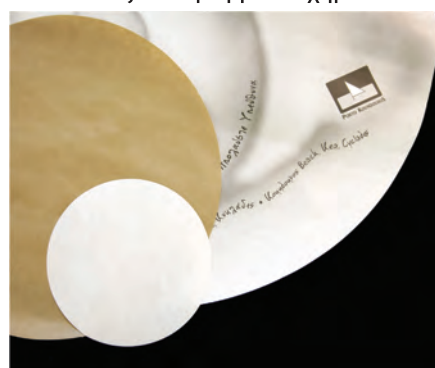

- εκτύπωση σε όλη την επιφάνεια, χωρίς περιορισμούς
- κοπές σε στρογγυλά σχήματα
- μεγάλη ποικιλία ποιτήτων και σχημάτων
- σύντομος χρόνος παράδοσης



# ΤΡΑΠΕΖΟΜΑΝΤΗΛΑ ΛΑΔΟΚΟΛΛΑΣ / ΚΡΑΦΤ

Τραπεζομάντηλα από υλικά λαδόκολλας και κραφτ χαρτιού σε διάφορες ποιότητες, πάχη και διαστάσεις με ή χωρίς εκτύπωση. Δυνατότητα κοπής τους σε στρογγυλό ή άλλα σχήματα.

## ΠΟΙΟΤΗΤΑ

καφέ κραφτ, ριγωτό ή μη

## ΔΙΑΘΕΣΙΜΑ ΠΑΧΗ

45, 60, 70, 90, 120 gsm  
(αναλόγως την ποιότητα)

## ΕΚΤΥΠΩΣΗ

1 έως 4 χρώματα

## ΔΙΑΣΤΑΣΕΙΣ - ΣΧΗΜΑΤΑ

ορθογώνιο παραλληλόγραμμο,  
τετράγωνο, στρογγυλό

Ενδεικτικές διαστάσεις:

50x70 cm, 60x80 cm, 70x70 cm,  
70x80 cm, 80x80 cm, 70x100 cm,  
100x100 cm, 80x120 cm

Στρογγυλό: από 20 έως 60cm Ø

## ΕΛΑΧΙΣΤΗ ΠΟΣΟΤΗΤΑ ΜΕ ΕΚΤΥΠΩΣΗ

από 1.000 τεμ.

## ΠΙΣΤΟΠΟΙΗΣΕΙΣ ΥΛΙΚΟΥ



Οι πιστοποιήσεις διαφέρουν ανά ποιότητα.  
(ανάλυση σημάνσεων, σελ. 70)

## ΣΗΜΑΝΤΙΚΑ ΧΑΡΑΚΤΗΡΙΣΤΙΚΑ

- Με ή χωρίς ρίγα, υδράντοχο υλικό  
χρώμα καφέ σκούρο ή ανοιχτό, μεγάλη αντοχή σε υγρά πρωτογενούς παραγωγής χωρίς έξτρα επεξεργασίες, χρώμα λευκό ή καφέ, μεγάλη αντοχή σε υγρά και λίπη
- Υψηλή ποιότητα εκτύπωσης  
με απόλυτη απόδοση εκτύπωσης κάθε λεπτομέρειας, χωρίς προεκτυπωτικά κόστη, ούτε περιορισμούς στο σχέδιο
- Ανακυκλώσιμα υλικά

Δυνατότητα κοπής σε οποιαδήποτε επιθυμητή διάσταση ώστε να ταιριάζει σε κάθε τραπέζι.

Μέγιστα δυνατά σχήματα για ατύπωτα υλικά:  
80x80 cm, 70x100 cm, 100x100 cm, 80x120 cm

Μέγιστη διάσταση εκτύπωσης:  
73x80cm, 70x100 cm

Οι παραπάνω διαστάσεις κοπής και εκτύπωσης αναφέρονται σε συγκεκριμένα υλικά ανά σχήμα.



# ΛΑΔΟΚΟΛΛΕΣ WRAPPING PAPER

Η παραγωγή προϊόντων από υλικά λαδόκολλας, παρέχει μια ευρεία γκάμα επιλογών για όλες τις απαιτήσεις. Όλα τα υλικά φέρουν τις απαραίτητες προδιαγραφές για τη χρήση που προορίζονται. Διατίθενται ατύπωτα ή τυπωμένα, σε κλασικά σχήματα ή ακόμα και σε κοπές ιδιαίτερων σχημάτων. Η ευελιξία είναι μεγάλη καθώς οι παραγωγικές μας δυνατότητες, επιτρέπουν να δημιουργούμε ένα προϊόν το οποίο ανταποκρίνεται σε κάθε ζήτηση με τον καλύτερο δυνατό τρόπο.

## ΠΟΙΟΤΗΤΕΣ

Λευκό ή καφέ αδιάβροχο, ριγωτό ή μη

## ΔΙΑΘΕΣΙΜΑ ΠΑΧΗ

45 έως 120 gsm

45gr. 50gr. 60gr. 70gr. 80gr. 100gr. 120gr.

Μεγάλη ποικιλία υλικών, καθένα από αυτά συστήνεται για αντίστοιχη χρήση.

## ΕΚΤΥΠΩΣΗ

1 έως 4 χρώματα

## ΔΙΑΣΤΑΣΕΙΣ - ΣΧΗΜΑΤΑ

Κλασικές διαστάσεις:

Ορθογώνια παραλληλόγραμμα:

20x30cm / 25x35cm / 30x40cm / 35x50cm

Στρογγυλά: 20cm / 29cm / 30cm / 34cm Ø

Δυνατότητα κοπής οποιασδήποτε άλλης διάστασης ή και σχήματος.

## ΕΛΑΧΙΣΤΗ ΠΟΣΟΤΗΤΑ ΜΕ ΕΚΤΥΠΩΣΗ

από 1.000 τεμ.

## ΠΡΟΤΥΠΩΜΕΝΑ ΣΧΕΔΙΑ

12 προτυπωμένα σχέδια λαδόκολλας 32x32cm στη σελ.60 καταλόγου

4 προτυπωμένα σχέδια λαδόκολλας θήκης 16x18cm στη σελ. 61 καταλόγου

## ΠΙΣΤΟΠΟΙΗΣΕΙΣ ΥΛΙΚΩΝ



(ανάλυση σημάτων, σελ. 70)

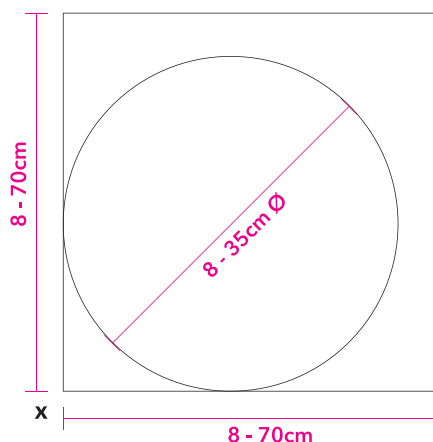

## ΔΥΝΑΤΟΤΗΤΑ ΚΟΠΗΣ ΣΕ

- οποιαδήποτε επιθυμητή διάσταση πέραν των κλασικών
- στρογγυλό με πολλές διαθέσιμες διαμέτρους
- ιδιαίτερα κοπτικά για να καλύψουν συγκεκριμένες απαιτήσεις



# ΛΑΔΟΚΟΛΛΕΣ WRAPPING PAPER



## ΥΛΙΚΑ ΚΑΤΑΛΛΗΛΑ ΓΙΑ

- τύλιγμα τροφίμων & αντικειμένων
- εναπόθεση τροφίμων
- βάσεις πίτσας
- τυροκομεία
- σουπλά
- προστατευτικές βάσεις προϊόντων

- διατίθενται τυπωμένες ή ατύπωτες
- υψηλή απόδοση εκτύπωσης
- δυνατότητα κατασκευής ειδικών προϊόντων με κολλήματα όπως φάκελοι, θήκες, κλπ.
- προτυπωμένα σχέδια, σελ. 60-61



## ΧΑΡΑΚΤΗΡΙΣΤΙΚΑ

- μέγιστη δυνατή αντίσταση σε λιπή & υγρά
- μεγάλη παραγωγική ευελιξία σε ποσότητες και διαστάσεις
- σύντομος χρόνος παράδοσης



# SD ΦΑΚΕΛΟΙ ΓΙΑ ΜΑΧΑΙΡΟΠΙΡΟΥΝΑ

με 2φυλλη χαρτοπετσέτα πολυτελείας

## ΠΟΙΟΤΗΤΑ

φάκελος απο χαρτί 120gsm  
με 2φυλλη χαρτοπετσέτα πολυτελείας 33x38cm

## ΔΙΑΣΤΑΣΗ

8x23,5cm

## ΕΚΤΥΠΩΣΗ

4 χρώματα

## ΣΥΣΚΕΥΑΣΙΑ

520 τεμ. / κιβώτιο

## ΕΛΑΧΙΣΤΗ ΠΟΣΟΤΗΤΑ ΜΕ ΕΚΤΥΠΩΣΗ ΛΟΓΟΤΥΠΟΥ

6.240 τεμ.

## ΕΛΑΧΙΣΤΗ ΠΟΣΟΤΗΤΑ ΠΡΟΤΥΠΩΜΕΝΩΝ

1 κιβώτιο

## ΠΙΣΤΟΠΟΙΗΣΕΙΣ ΥΛΙΚΩΝ



(ανάλυση σημάνσεων, σελ. 70)



## ΠΡΟΤΥΠΩΜΕΝΑ ΣΧΕΔΙΑ SD

SD101

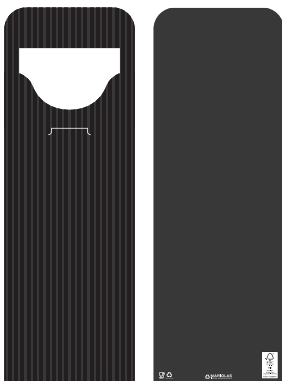

SD102



SD103



SD104

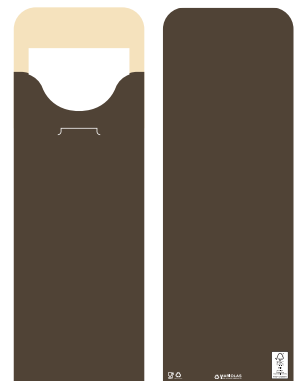

# SD ΦΑΚΕΛΟΙ ΓΙΑ ΜΑΧΑΙΡΟΠΙΡΟΥΝΑ

με 2φυλλη χαρτοπετσέτα πολυτελείας

SD105

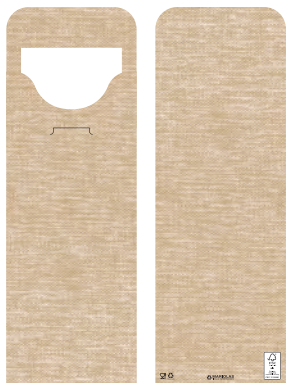

SD106

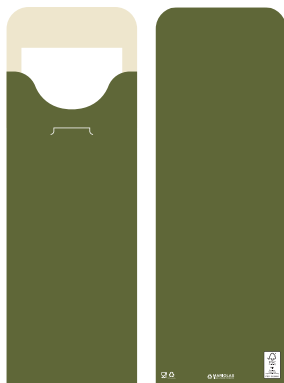

SD107

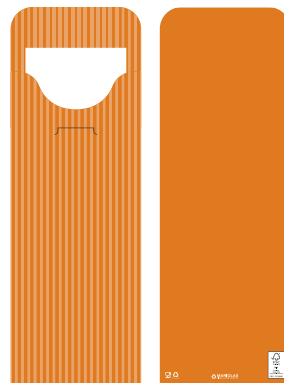

SD108

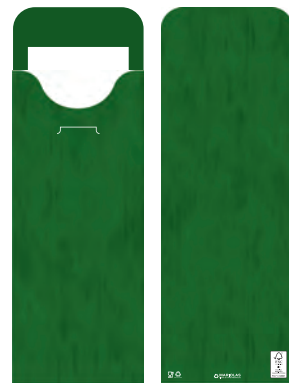

SD109

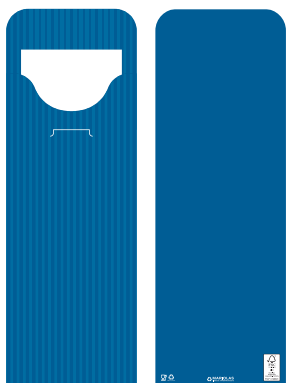

SD110

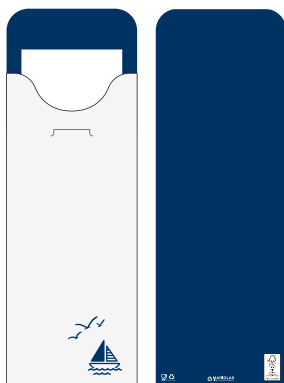

SD111

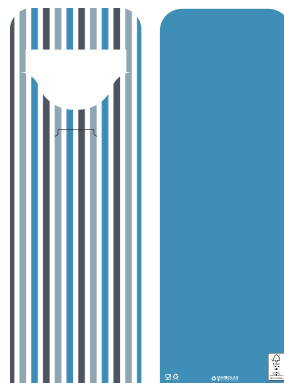

SD112



SD113



με μαύρη χαρτοπετσέτα

SD114



με μπορντώ χαρτοπετσέτα

SD115



SD116

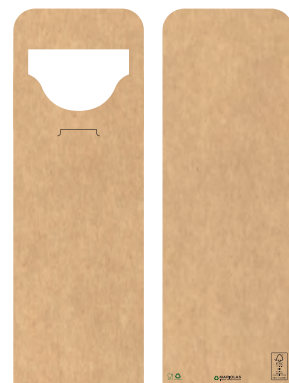

Δυνατότητα μονόχρωμης εκτύπωσης με θερμοτυπία, από 1 κιβώτιο.

Οι εικονιζόμενες αποχρώσεις των σχεδίων μπορεί να διαφέρουν λόγω της εκτύπωσης και της μικρότερης κλίμακας τους. Στο φυσικό τους μέγεθος η εκτύπωση είναι ευκρινής και χρωματικά ακριβής. Τα σχέδια υπόκεινται σε πνευματικά δικαιώματα της εταιρείας, απαγορεύεται η όποια αντιγραφή ή αναπαραγωγή τους.

# SD ΦΑΚΕΛΟΙ ΓΙΑ ΜΑΧΑΙΡΟΠΙΡΟΥΝΑ

με 2φυλλη χαρτοπετσέτα πολυτελείας

SD121



SD122



SD123

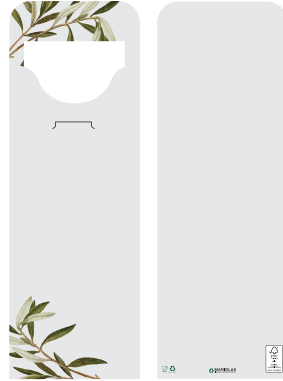

SD124

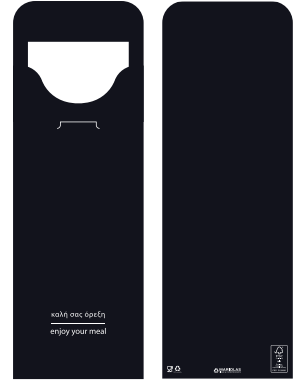

SD125

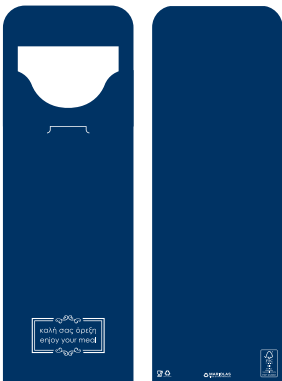

SD126

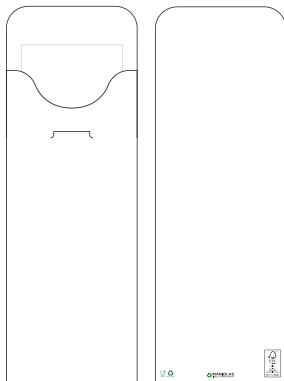

SD127

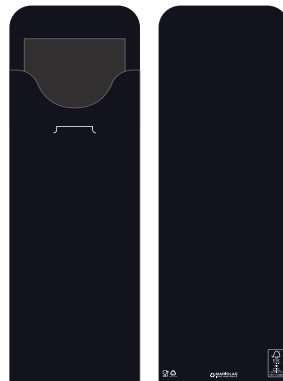

με μαύρη χαρτοπετσέτα

SD128



με μαύρη χαρτοπετσέτα

SD129

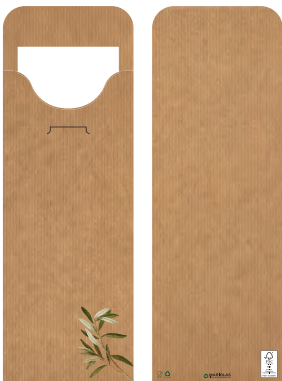

SD130

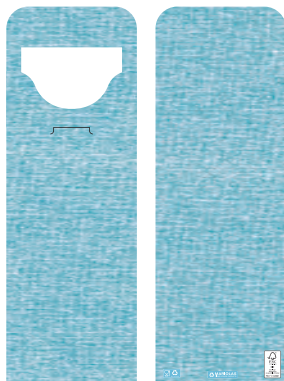

Όλοι οι κωδικοί είναι ετοιμοπαράδοτοι και περιέχουν 2φυλλη χαρτοπετσέτα πολυτελείας.

# PD ΦΑΚΕΛΟΙ ΓΙΑ ΜΑΧΑΙΡΟΠΙΡΟΥΝΑ

με 2φυλλη χαρτοπετσέτα πολυτελείας 33x33cm

## ΠΟΙΟΤΗΤΑ

φάκελος απο χαρτί 120gsm  
με 2φυλλη χαρτοπετσέτα  
πολυτελείας 33x33cm

## ΔΙΑΣΤΑΣΗ

8,5x20cm

## ΕΚΤΥΠΩΣΗ

4 χρώματα

## ΕΛΑΧΙΣΤΗ ΠΟΣΟΤΗΤΑ ΜΕ ΕΚΤΥΠΩΣΗ ΛΟΓΟΤΥΠΟΥ

12.480 ΤΕΜ.

## ΕΛΑΧΙΣΤΗ ΠΟΣΟΤΗΤΑ ΠΡΟΤΥΠΩΜΕΝΩΝ

1 κιβώτιο

## ΣΥΣΚΕΥΑΣΙΑ

520 τεμ. / κιβώτιο

## ΠΙΣΤΟΠΟΙΗΣΕΙΣ ΥΛΙΚΩΝ



(ανάλυση σημάτων, σελ. 70)

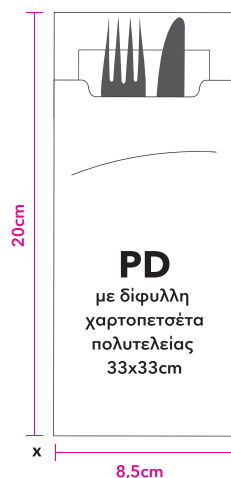

## ΠΡΟΤΥΠΩΜΕΝΑ ΣΧΕΔΙΑ PD

PD001



PD002

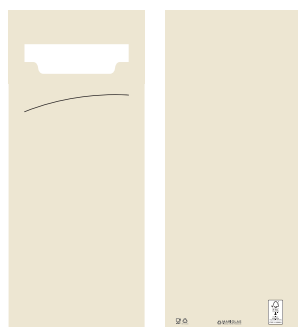

PD003

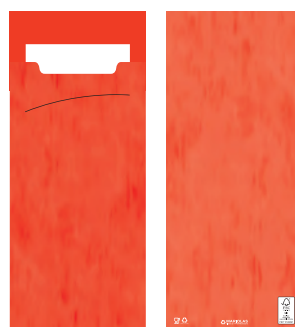

PD004

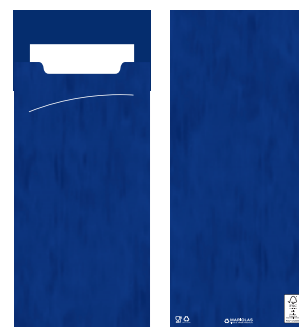

PD005

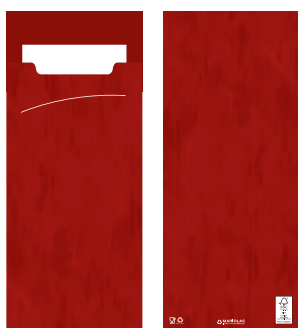

PD006

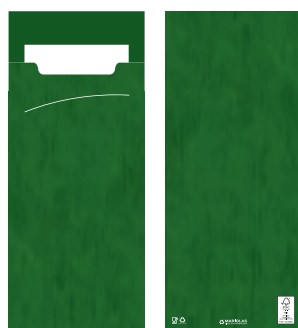

PD007

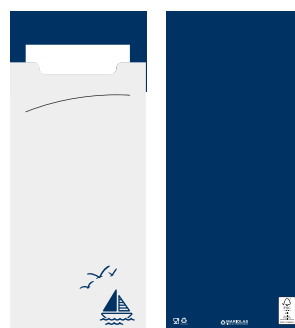

PD008

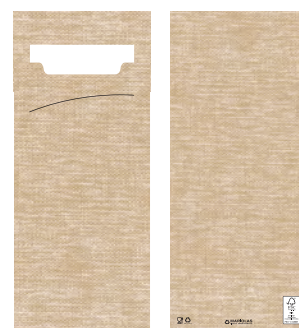



# PD ΦΑΚΕΛΟΙ ΓΙΑ ΜΑΧΑΙΡΟΠΙΡΟΥΝΑ

με 2φυλλη χαρτοπετσέτα πολυτελείας 33x33cm

PD009

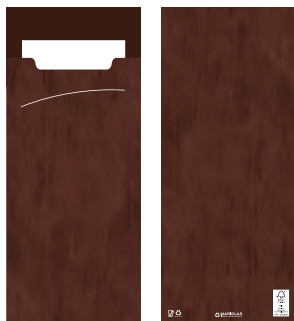

PD010

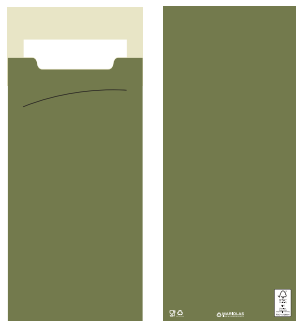

PD011



PD012

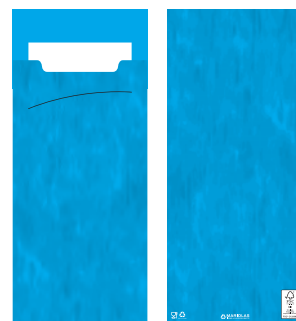

PD013

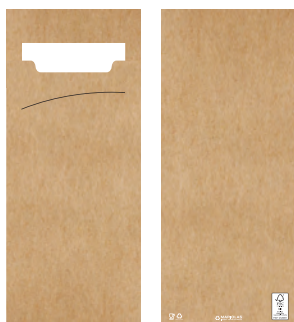

PD014

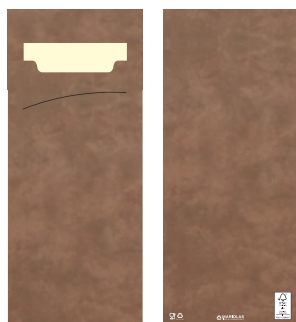

PD015



PD016

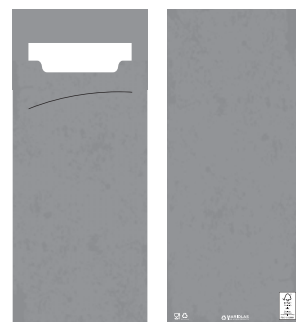

με μπες χαρτοπετσέτα

PD017

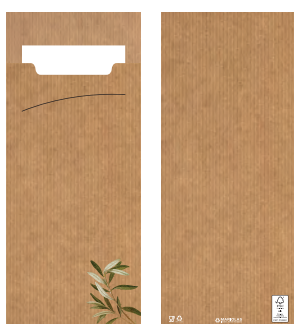

PD018

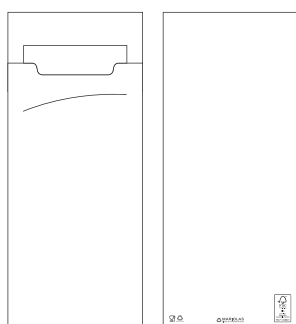

Δυνατότητα μονόχρωμης εκτύπωσης με θερμοτυπία, από 1 κιβώτιο.

# PL ΦΑΚΕΛΟΙ ΓΙΑ ΜΑΧΑΙΡΟΠΙΡΟΥΝΑ

με πετσέτα airlaid πολυτελείας 33x40cm

## ΠΟΙΟΤΗΤΑ

φάκελος απο χαρτί 120gsm  
με πολυτελείας λευκή airlaid 50gsm 33x40cm

## ΔΙΑΣΤΑΣΗ

8,5x23,6cm

## ΕΚΤΥΠΩΣΗ

4 χρώματα

## ΣΥΣΚΕΥΑΣΙΑ

325 τεμ. / κιβώτιο

## ΕΛΑΧΙΣΤΗ ΠΟΣΟΤΗΤΑ ΜΕ ΕΚΤΥΠΩΣΗ ΛΟΓΟΤΥΠΟΥ

13.650 τεμ.

## ΕΛΑΧΙΣΤΗ ΠΟΣΟΤΗΤΑ ΠΡΟΤΥΠΩΜΕΝΩΝ

1 κιβώτιο

## ΠΙΣΤΟΠΟΙΗΣΕΙΣ ΥΛΙΚΩΝ



(ανάλυση σημάνσεων, σελ. 70)



## ΠΡΟΤΥΠΩΜΕΝΑ ΣΧΕΔΙΑ PL

PL1



A όψη

B όψη

PL2



A όψη

B όψη

PL3



A όψη

B όψη

Δυνατότητα μονόχρωμης εκτύπωσης με θερμοτυπία, απο 1 κιβώτιο.

# NS ΘΗΚΗ ΓΙΑ ΜΑΧΑΙΡΟΠΙΡΟΥΝΑ

με πετσέτα airlaid πολυτελείας 40x40cm

## ΠΟΙΟΤΗΤΑ

πετσέτα πολυτελείας airlaid 50gsm 40x40cm  
με διαγώνιο δίπλωμα στη πάνω όψη  
Συγκρατείται με sleeve απο χαρτί 120gr. τυπωμένο

## ΔΙΑΣΤΑΣΗ

7x19,5cm

## ΕΚΤΥΠΩΣΗ

4 χρώματα

## ΣΥΣΚΕΥΑΣΙΑ

300 τεμ. / κιβώτιο

## ΕΛΑΧΙΣΤΗ ΠΟΣΟΤΗΤΑ ΜΕ ΕΚΤΥΠΩΣΗ ΛΟΓΟΤΥΠΟΥ

12.000 τεμ.

## ΕΛΑΧΙΣΤΗ ΠΟΣΟΤΗΤΑ ΠΡΟΤΥΠΩΜΕΝΩΝ

1 κιβώτιο

## ΠΙΣΤΟΠΟΙΗΣΕΙΣ ΥΛΙΚΩΝ



(ανάλυση σημάτων, σελ. 70)

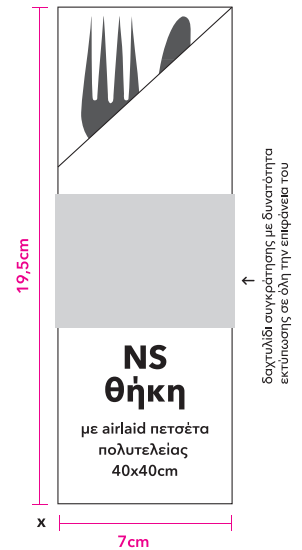

## ΠΡΟΤΥΠΩΜΕΝΑ ΣΧΕΔΙΑ NS

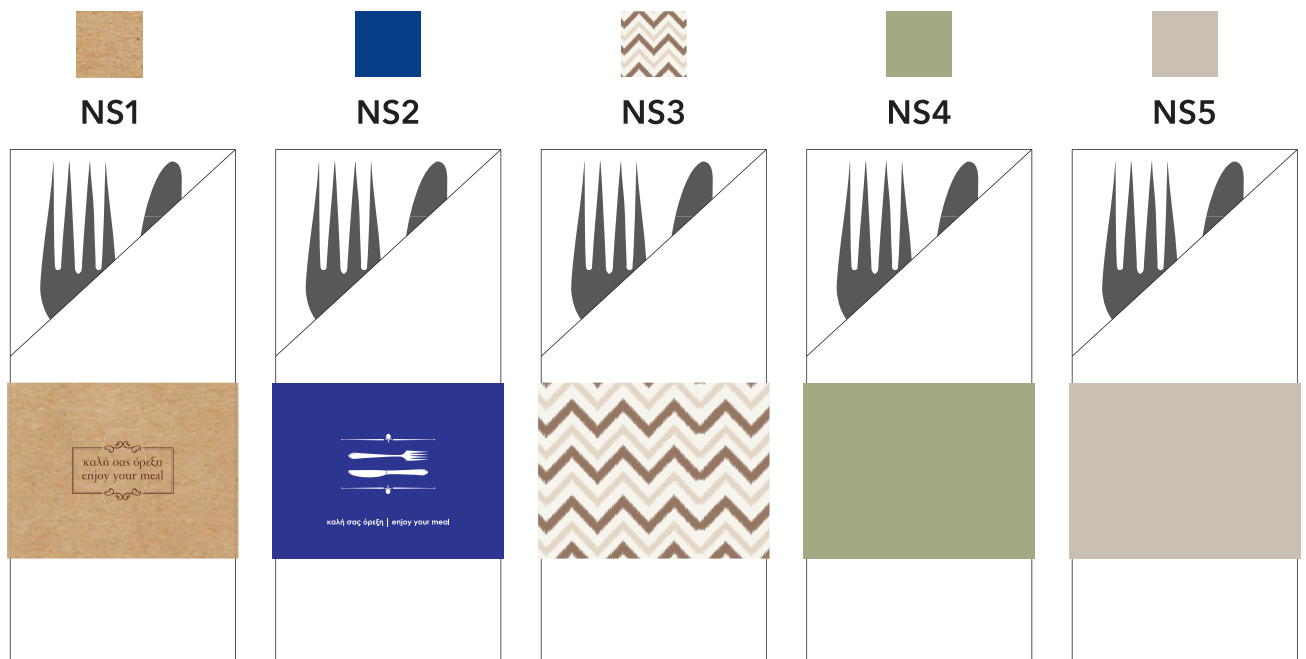

# GS ΘΗΚΗ ΓΙΑ ΜΑΧΑΙΡΟΠΙΡΟΥΝΑ

με πετσέτα airlaid πολυτελείας 40x40cm

## ΠΟΙΟΤΗΤΑ

πετσέτα πολυτελείας airlaid 50gsm 40x40cm  
με οριζόντιο δίπλωμα στη πάνω όψη  
Συγκρατείται με sleeve απο χαρτί 120gr. τυπωμένο

## ΔΙΑΣΤΑΣΗ

6,5x20,5cm

## ΕΚΤΥΠΩΣΗ

4 χρώματα

## ΣΥΣΚΕΥΑΣΙΑ

300 τεμ. / κιβώτιο

## ΕΛΑΧΙΣΤΗ ΠΟΣΟΤΗΤΑ ΜΕ ΕΚΤΥΠΩΣΗ ΛΟΓΟΤΥΠΟΥ

12.000 τεμ.

## ΕΛΑΧΙΣΤΗ ΠΟΣΟΤΗΤΑ ΠΡΟΤΥΠΩΜΕΝΩΝ

1 κιβώτιο

## ΠΙΣΤΟΠΟΙΗΣΕΙΣ ΥΛΙΚΩΝ



(ανάλυση σημάτων, σελ. 70)



δοχλυίδι συγκράτησης με δυνατότητα εκτύπωσης σε όλη την επιφάνεια του



## ΠΡΟΤΥΠΩΜΕΝΑ ΣΧΕΔΙΑ GS



GS1

λευκή πετσέτα  
καφρέ δαχτυλίδι



GS2

μπορντώ πετσέτα  
καφέ σκούρο  
δαχτυλίδι



GS3

μαύρη πετσέτα  
μαύρο δαχτυλίδι



GS4

γκρι πετσέτα  
ανθρακί δαχτυλίδι

# FS ΦΑΚΕΛΟΣ - ΣΑΚΟΥΛΑ

με αυτοκόλλητη ταινία κλεισίματος & εύκολο διάτρητο άνοιγμα

## ΠΟΙΟΤΗΤΑ - ΥΛΙΚΟ

Ήλεκτό, μπεζ ή κραφτ χαρτί 90γρ. ματ υφής

## ΕΚΤΥΠΩΣΗ

1 έως 4 χρώματα

## ΔΙΑΣΤΑΣΗ

10x23cm

## ΣΥΣΚΕΥΑΣΙΑ

1.000 τεμ. / κιβώτιο

## ΕΛΑΧΙΣΤΗ ΠΟΣΟΤΗΤΑ ΜΕ ΕΚΤΥΠΩΣΗ ΛΟΓΟΤΥΠΟΥ

10.000 τεμ.

## ΕΛΑΧΙΣΤΗ ΠΟΣΟΤΗΤΑ ΠΡΟΤΥΠΩΜΕΝΩΝ

1 κιβώτιο

## ΠΙΣΤΟΠΟΙΗΣΕΙΣ ΥΛΙΚΩΝ



(ανάλυση σημάνσεων, σελ. 70)

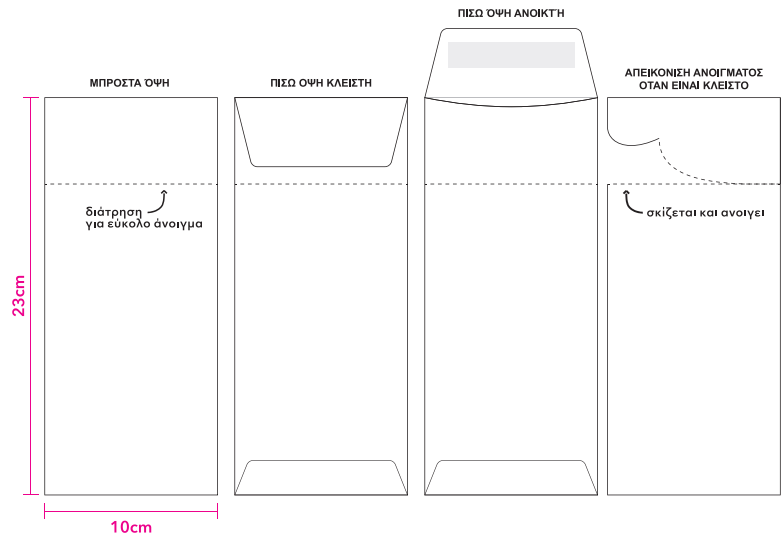

## ΠΡΟΤΥΠΩΜΕΝΑ ΣΧΕΔΙΑ FS

FS01

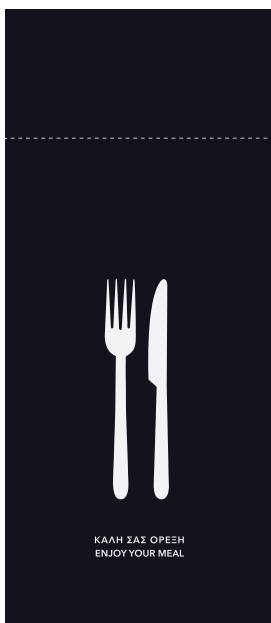

Μαύρο με λευκό  
μαχαιροπίρουνο

FS02

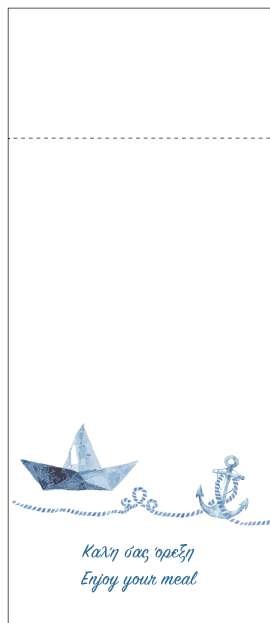

Θαλασσινό

FS03



Κραφτ ελιά

FS04



Κραφτ μαχαιροπίρουνο

FS05



Κραφτ ατύπωτο

# ΣΗΜΑΙΕΣ ΧΑΡΤΙΝΕΣ για μπέργκερ & άλλα τρόφιμα

## ΧΑΡΑΚΤΗΡΙΣΤΙΚΑ

### ΔΙΑΣΤΑΣΕΙΣ ΣΗΜΑΙΑΣ

4x6,5cm (όψη)

### ΥΨΟΣ ΞΥΛΟΥ

15cm

ή και άλλο κατόπιν ζήτησης

### ΕΚΤΥΠΩΣΗ

4 χρώματα

### ΕΛΑΧΙΣΤΗ ΠΟΣΟΤΗΤΑ ΜΕ ΕΚΤΥΠΩΣΗ ΛΟΓΟΤΥΠΟΥ

500 τεμ.

### ΕΛΑΧΙΣΤΗ ΠΟΣΟΤΗΤΑ ΠΡΟΤΥΠΩΜΕΝΩΝ

1 κιβώτιο

### ΣΥΣΚΕΥΑΣΙΑ

100 τεμ. / πακέτο, 500 τεμ. / κιβώτιο

### ΠΙΣΤΟΠΟΙΗΣΕΙΣ ΥΛΙΚΩΝ



(ανάλυση σημάνσεων, σελ. 70)



- Ένα ιδανικό μέσο για προώθηση του προϊόντος και του λογοτύπου σας.
- Χωρίς μεγάλη δέσμευση σε ελάχιστη ποσότητα και με δυνατότητα μίξης πολλών θεμάτων ανά παραγγελία.
- Εκτύπωση και στις δυο όψεις με ίδιο ή διαφορετικό θέμα.
- Κατασκευασμένες από χαρτί FSC και από πιστοποιημένα υλικά για επαφή με τρόφιμα.
- Κατάλληλα για εστιατόρια, ξενοδοχεία, εκδηλώσεις, κ.α.

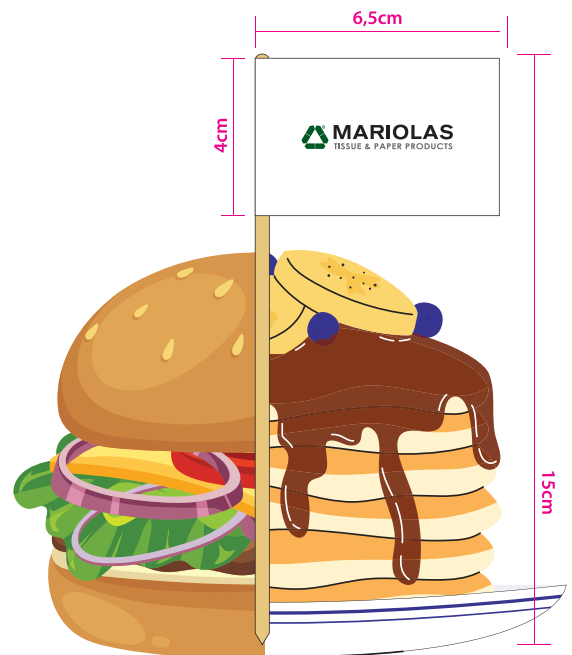

Για διαφορετικό ύψος ξύλου, στείλτε μας το αίτημα σας.



- άριστη απόδοση εκτύπωσης σε όλη την επιφάνεια
- σύντομος χρόνος παράδοσης
- 8 προτυπωμένα σχέδια στη σελ. 63



# ΑΥΤΟΚΟΛΛΗΤΑ - ΕΤΙΚΕΤΕΣ

χάρτινα ή ρnc | σε φύλλα ή σε ρολό | λευκό ή διάφανο

## ΠΟΙΟΤΗΤΕΣ - ΥΛΙΚΑ

- χάρτινο λευκό, γυαλιστερό ή ματ
- ρnc ρρ λευκό ή διάφανο (άσχιστο υλικό)



## ΟΨΗ

γυαλιστερή / ματ

## ΕΚΤΥΠΩΣΗ

1 έως 4 χρώματα, με άριστη απόδοση εκτύπωσης

Δυνατότητα μίξης διαφορετικών θεμάτων ανά παραγωγή, υπό προϋποθέσεις.

## ΣΧΗΜΑΤΑ / ΚΟΠΤΙΚΑ

Δυνατότητα κοπής οποιουδήποτε σχήματος.

Σύγχρονη κοπή υλικού, χωρίς να προαπαιτούνται κοπτικά

## ΔΙΑΘΕΣΗ

- σε φύλλα
- σε ρολό

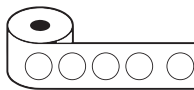
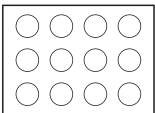

Στο ρολό μπορεί να οριστεί συγκεκριμένη φορά και βήμα, ώστε να χρησιμοποιηθούν σε γραμμή παραγωγής ετικετοκόλλησης.

## ΙΔΙΟΤΗΤΕΣ ΥΛΙΚΟΥ

- κατάλληλο για τοποθέτηση σε προϊόντα που εκτίθενται σε θερμοκρασίες από -30° έως 80°
- υψηλή αντοχή στην ηλιακή ακτινοβολία, την ζέστη και το πέρασμα του χρόνου
- κατά την αποκόλληση του δε μένουν ίχνη κόλλας (ισχύει για το ρnc)

## ΕΛΑΧΙΣΤΗ ΠΟΣΟΤΗΤΑ ΜΕ ΕΚΤΥΠΩΣΗ

από 500 τεμ.

## ΠΙΣΤΟΠΟΙΗΣΕΙΣ ΥΛΙΚΩΝ



Οι πιστοποιήσεις διαφέρουν ανά ποιότητα.  
(ανάλυση σημάνσεων, σελ. 70)



# ΑΥΤΟΚΟΛΛΗΤΑ - ΕΤΙΚΕΤΕΣ

χάρτινα ή ρνς | σε φύλλα ή σε ρολό | λευκό ή διάφανο



## ΕΦΑΡΜΟΓΕΣ

- Συσκευασίες τροφίμων
- Βιομηχανίες
- Ταινίες ασφαλείας
- Χώρους εστίασης
- Καταναλωτικά προϊόντα, κ.α.



Μεγάλη ευελιξία σε μικρές ποσότητες και διαφορετικά θέματα εκτύπωσης.





# ΚΑΠΑΚΙΑ ΠΟΤΗΡΙΩΝ

Το πιο κατάλληλο και ασφαλές προϊόν για τη προστασία του περιεχομένου του ποτηριού σας, σε όποιον χώρο και να είναι εκτεθειμένο. Εξασφαλίζει μια επιπλέον υγιεινή στον χώρο σας καθώς προστατεύει το ποτήρι από τυχόν σκόνες, βρωμιές και έντομα. Κατασκευασμένο από ειδικό χαρτόνι, το οποίο πληρεί όλες τις προδιαγραφές για άμεση επαφή με τρόφιμα, πληρεί τα πιο αυστηρά περιβαλλοντικά πρότυπα και είναι ευρωπαϊκής προέλευσης.

## ΠΟΙΟΤΗΤΑ

ειδικό λευκό χαρτί, ~250 gsm

## ΔΙΑΘΕΣΙΜΟΙ ΔΙΑΜΕΤΡΟΙ

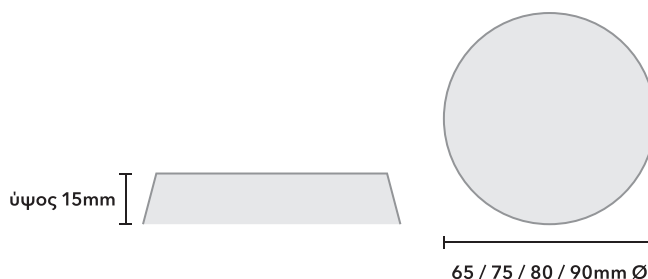
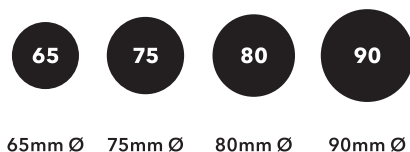

## ΕΚΤΥΠΩΣΗ

1 έως 4 χρώματα, με άριστη απόδοση εκτύπωσης

## ΙΔΙΟΤΗΤΕΣ ΥΛΙΚΟΥ

- κατάλληλο για άμεση επαφή με τρόφιμα
- ιδιαίτερα ανθεκτικό και σκληρό για τη χρήση του
- κατασκευασμένο υπο τα πιο αυστηρά ευρωπαϊκά περιβαλλοντικά πρότυπα

## ΕΛΑΧΙΣΤΗ ΠΟΣΟΤΗΤΑ ΜΕ ΕΚΤΥΠΩΣΗ

από 500 τεμ.

## ΠΙΣΤΟΠΟΙΗΣΕΙΣ ΥΛΙΚΩΝ



(ανάλυση σημάνσεων, σελ. 70)

● Δυνατότητα δημιουργίας οπής για καλαμάκι.

🇬🇷 Τα καπάκια είναι 100% ελληνικό προϊόν και η παραγωγή τους γίνεται εξ' ολοκλήρου στις εγκαταστάσεις μας.



# ΚΑΠΑΚΙΑ ΠΟΤΗΡΙΩΝ

Ευελξία σε μικρές ποσότητες και με διαφορετικά θέματα εκτύπωσης.



## ΚΑΤΑΛΛΗΛΑ ΓΙΑ

- Ξενοδοχεία
- Νοσοκομεία
- Catering
- Συνέδρια
- Εκδηλώσεις
- Εξωτερικούς χώρους

Διάθεση ατύπων σε όλες τις διαμέτρους, ετοιμοπαράδοτα.  
Σύντομος χρόνος παράδοσης με εκτύπωση λογοτύπου.

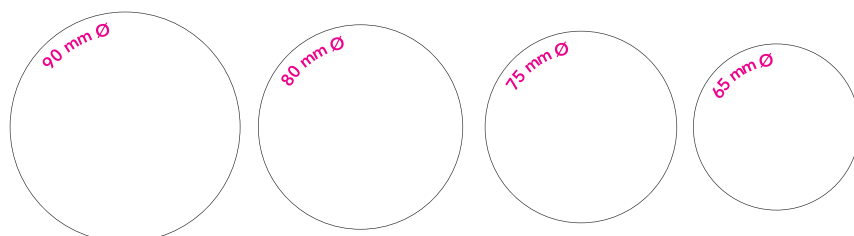

# LUNCH BOX ΧΑΡΤΙΝΑ

## ΣΕ 4 ΔΙΑΦΟΡΕΤΙΚΑ ΜΕΓΕΘΗ

Το Lunch box αποτελεί τον ιδανικό τρόπο για τη διάθεση και συσκευασία προϊόντων σε πρωινά ξενοδοχείου, παιδικά γεύματα, take away παραγγελίες, γεύματα σε εκδηλώσεις, κ.α.

### ΠΟΙΟΤΗΤΑ - ΥΛΙΚΟ

χαρτόνι υψηλής αντοχής ~450 gsm

### ΧΡΩΜΑ ΥΛΙΚΟΥ

λευκό ή καφέ κραφτ

### ΕΚΤΥΠΩΣΗ

1 έως 4 χρώματα  
με υψηλή απόδοση εκτύπωσης  
σε όλη την επιφάνεια του  
κουτιού χωρίς κανέναν  
σχεδιαστικό περιορισμό

### ΜΕΓΕΘΗ - ΔΙΑΣΤΑΣΕΙΣ

27 x 10 x 17,5 cm **No.1**

24 x 12,5 x 15 cm **No.2**

18 x 12,2 x 17 cm **No.3 (κολλητό)**

21 x 12 x 22 cm **No.4 (κολλητό xlarge)**

ΒΑΣΗ

ΥΨΟΣ



### ΕΛΑΧΙΣΤΗ ΠΟΣΟΤΗΤΑ ΜΕ ΕΚΤΥΠΩΣΗ

από 1.000 τεμ.

### ΠΡΟΤΥΠΩΜΕΝΑ ΣΧΕΔΙΑ

2 παιδικά lunch box no.3,  
σελ. 64 καταλόγου

### ΠΙΣΤΟΠΟΙΗΣΕΙΣ ΥΛΙΚΩΝ



(ανάλυση σημάνσεων, σελ. 70)

### Ατύπωτα

άμεσα διαθέσιμα, συσκευασμένα ανά 50 τεμ.  
σε λευκό ή καφέ κραφτ χρώμα

### Τυπωμένα

απο 1.000 τεμ. με δυνατότητα εκτύπωσης σε  
όλη την επιφάνεια του κουτιού

# LUNCH BOX ΧΑΡΤΙΝΑ

## ΣΕ 4 ΔΙΑΦΟΡΕΤΙΚΑ ΜΕΓΕΘΗ

### ΧΑΡΑΚΤΗΡΙΣΤΙΚΑ ΑΝΑ ΜΕΓΕΘΟΣ

#### No1 & No2

- παραδίδεται ανοιχτό για να μη πιανει μεγάλο όγκο κατά την αποθήκευση
- το κλείσιμο του γίνεται εύκολα, παράλληλα με τη τοποθέτηση των προϊόντων
- ενιαία επιφάνεια στη βάση για υψηλή αντοχή σε μεγάλα βάρη

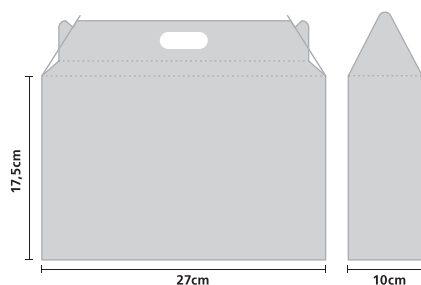

NO. 1

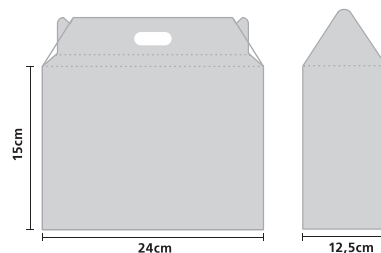

NO. 2

ΚΟΥΤΙΑ ΠΟΥ ΠΑΡΑΔΙΔΟΝΤΑΙ ΑΝΟΙΧΤΑ, ΑΠΑΙΤΕΙΤΑΙ ΔΙΠΛΩΜΑ & ΚΛΕΙΣΙΜΟ

#### No3 & No4

- παραδίδονται κολλημένα και το μόνο που απαιτείται είναι η τοποθέτηση των προϊόντων
- πολύ πρακτικά, ιδανικά για γρήγορους ρυθμούς εξυπηρέτησης
- δυο διαστάσεις ώστε να καλύπτουν απο ένα παιδικό γεύμα έως ένα μεγάλο πρωινό ξενοδοχείου

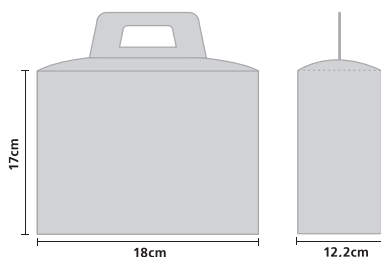

NO. 3

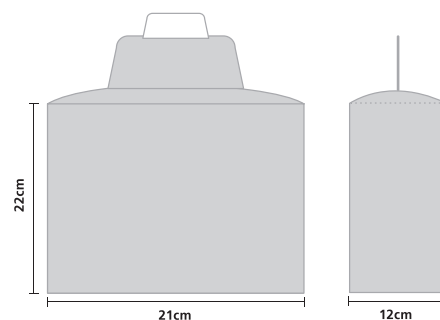

NO. 4 (xlarge)

ΚΟΥΤΙΑ ΜΕ ΚΟΛΛΗΜΑ, ΤΑ ΠΡΟΪΟΝΤΑ ΤΟΠΟΘΕΤΟΥΝΤΑΙ ΚΑΤΕΥΘΕΙΑΝ ΜΕΣΑ



Διατίθενται δυο προτυπωμένα παιδικά lunch box no.3, πληροφορίες στη σελίδα 64 του καταλόγου.



Τα κουτιά μας είναι 100% ελληνικά προϊόντα και η παραγωγή τους γίνεται εξ' ολοκλήρου στις εγκαταστάσεις μας.



ΜΑΥΡΟΥΔΗΣ Α.Ε.

# ΘΗΚΕΣ ΚΑΡΤΩΝ ΔΩΜΑΤΙΟΥ

## ΧΑΡΤΙΝΕΣ

Η θήκη για τις κάρτες δωματίου είναι ένα προϊόν το οποίο μπορεί να παρέχει πολλές χρήσιμες πληροφορίες στον πελάτη, όπως τον αριθμό δωματίου, τις ώρες check in-out, κωδικό wifi, κ.α. Προστατεύει τη κάρτα και αποτελεί ένα χρήσιμο εργαλείο για τον πελάτη.

## ΠΟΙΟΤΗΤΑ - ΥΛΙΚΟ

ματ / γυαλιστερό / πολυτελείας / ειδικά χαρτιά

## ΕΚΤΥΠΩΣΗ

1 έως 4 χρώματα

## ΔΙΑΣΤΑΣΗ

6,3x10cm (κλειστή)

## ΔΥΝΑΤΟΤΗΤΑ ΠΛΑΣΤΙΚΟΠΟΙΗΣΗΣ

ματ ή γυαλιστερή

## ΠΡΟΤΥΠΩΜΕΝΑ ΣΧΕΔΙΑ

1 σχέδιο σε 6 διαθέσιμα χρώματα  
σελ. 66 καταλόγου

## ΕΛΑΧΙΣΤΗ ΠΟΣΟΤΗΤΑ ΜΕ ΕΚΤΥΠΩΣΗ

από 500 τεμ.

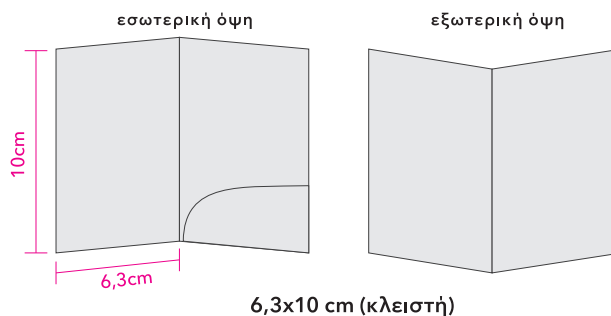

Διαθέσιμα προτυπωμένα σχέδια σε ειδικά χρωματιστά χαρτιά πολυτελείας με ματ υφή, συσκευασμένα ανά 100 τεμ. -> σελ. 66 καταλόγου



# ΘΗΚΕΣ ΑΠΟΔΕΙΞΕΩΝ

## ΧΑΡΤΙΝΕΣ

Ένας ευπαρουσίαστος τρόπος για τη τοποθέτηση των αποδείξεων. Με μεγάλη γκάμα επιλογών χαρτιού, μπορεί να δημιουργηθεί ένα πολύ όμορφο τελικό προϊόν. Εκτός από τα standard μεγέθη, μπορεί να κατασκευαστεί οποιοδήποτε άλλο μέγεθος κατόπιν παραγγελίας.

### ΠΟΙΟΤΗΤΑ - ΥΛΙΚΟ

ματ / γυαλιστερό / πολυτελείας / ειδικά χαρτιά

### ΕΚΤΥΠΩΣΗ

1 έως 4 χρώματα

### ΔΙΑΣΤΑΣΗ

9x16cm (κλειστή)

### ΔΥΝΑΤΟΤΗΤΑ ΠΛΑΣΤΙΚΟΠΟΙΗΣΗΣ

ματ ή γυαλιστερή

### ΠΡΟΤΥΠΩΜΕΝΑ ΣΧΕΔΙΑ

1 σχέδιο σε 6 διαθέσιμα χρώματα  
σελ. 66 καταλόγου

### ΕΛΑΧΙΣΤΗ ΠΟΣΟΤΗΤΑ ΜΕ ΕΚΤΥΠΩΣΗ

από 500 τεμ.

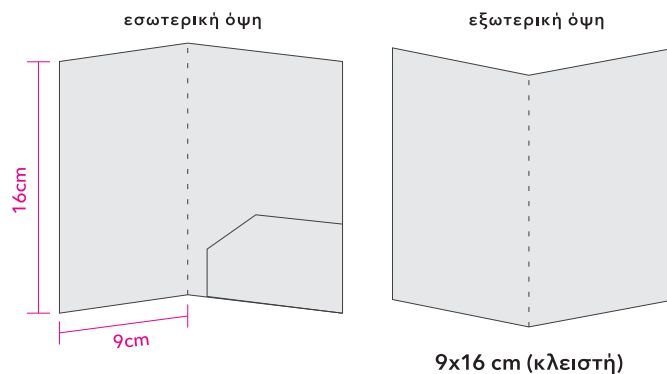

Διαθέσιμα και προτυπωμένα σχέδια συσκευασμένα ανά 100 τεμάκια, σε χαρτιά χρωματιστά πολυτελείας με ματ υφή -> σελ. 66 καταλόγου



# ΥΓΡΑ ΑΡΩΜΑΤΙΚΑ ΜΑΝΤΗΛΑΚΙΑ

## ΜΕ ΕΚΤΥΠΩΣΗ ΛΟΓΟΤΥΠΟΥ

### ΠΟΙΟΤΗΤΑ - ΥΛΙΚΟ

πανί απο cotton 50gsm, διάστασης 20x20cm,  
100% βιοδιασπώμενο, υψηλής ποιότητας

### ΥΛΙΚΟ ΣΦΡΑΓΙΣΜΑΤΟΣ

triplex(pet/bopp met/pe), απόλυτη στεγανότητα και  
αντοχή για μεγάλο χρονικό διάστημα

### ΔΙΑΣΤΑΣΗ

6x12cm

### ΕΚΤΥΠΩΣΗ

4 χρώματα, με άριστη απόδοση εκτύπωσης

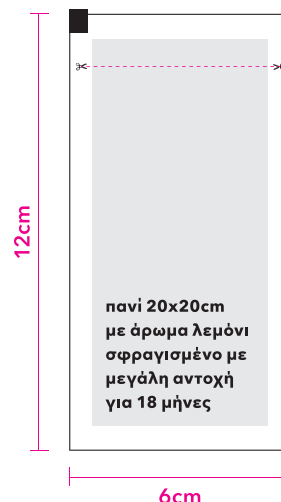

### ΑΡΩΜΑ



λεμόνι ή aloe vera,

με μεγάλη αντοχή χωρίς κάποια αλλοίωση έως και για 18 μήνες

### ΠΡΟΤΥΠΩΜΕΝΑ ΣΧΕΔΙΑ

4 προτυπωμένα σχέδια  
σελ. 62 καταλόγου

### ΕΛΑΧΙΣΤΗ ΠΟΣΟΤΗΤΑ ΜΕ ΕΚΤΥΠΩΣΗ

από 1.000 τεμ.

### ΠΙΣΤΟΠΟΙΗΣΕΙΣ ΥΛΙΚΩΝ



(ανάλυση σημάτων, σελ. 70)



Τα μαντηλάκια μας υποβάλλονται σε όλους τους απαραίτητους ελέγχους (Μικροβιολογικής Σταθερότητας – Δερματολογικούς Ελέγχους – Σταθερότητας Προϊόντος) και πληρούν όλα τα standard ασφάλειας και ποιότητας που απαιτούνται από την Ευρωπαϊκή Νομοθεσία κυκλοφορίας καλλυντικών προϊόντων.

# ΧΑΡΤΟΠΕΤΣΕΤΕΣ ΠΟΛΥΤΕΛΕΙΑΣ

24x24cm | 33x33cm | 40x40cm

## ΠΟΙΟΤΗΤΑ

χαρτοπετσέτες πολυτελείας

## ΧΡΩΜΑ ΥΛΙΚΟΥ

λευκό | κραφτ καφέ | μαύρο



## ΕΚΤΥΠΩΣΗ

1 έως 2 χρώματα

## ΔΙΑΣΤΑΣΕΙΣ

- 24x24cm 1φυλλη
- 33x33cm 2φυλλη
- 40x40cm 2φυλλη

## ΣΥΣΚΕΥΑΣΙΑ

24x24cm: 5.600 τεμ. / κιβώτιο

33x33cm: 2.400 τεμ. / κιβώτιο

40x40cm: 1.800 τεμ. / κιβώτιο

## ΑΤΥΠΩΤΕΣ

διάθεση ατύπων σε όλες τις διαστάσεις

## ΕΛΑΧΙΣΤΗ ΠΟΣΟΤΗΤΑ ΜΕ Ή ΧΩΡΙΣ ΕΚΤΥΠΩΣΗ

10 κιβώτια

## ΠΙΣΤΟΠΟΙΗΣΕΙΣ ΥΛΙΚΩΝ



(ανάλυση σημάτων, σελ. 70)

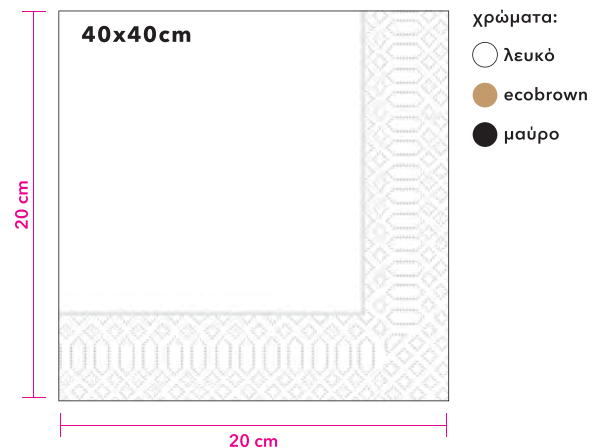
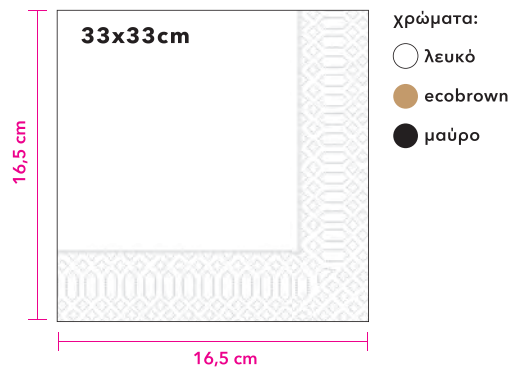
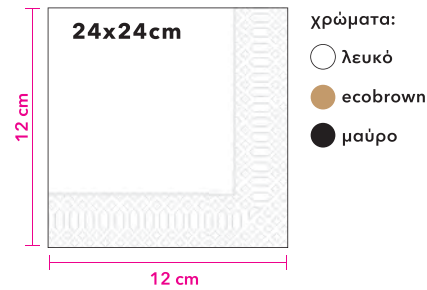



# DOOR HANGERS

350gsm | 2mm

## ΠΟΙΟΤΗΤΕΣ

- 350gsm χαρτόνι έντονης σκληρότητας
- 2mm ειδική κατασκευή, τελειώς άκαμπτο & ανθεκτικό

## ΕΚΤΥΠΩΣΗ

4 χρώματα

## ΣΧΗΜΑΤΑ - ΔΙΑΣΤΑΣΕΙΣ

9,5x19,5cm

9,5x21cm

9x20cm

(όπως απεικονίζονται)

Οποιοδήποτε άλλο μπορεί να φτιαχτεί κατόπιν ζήτησης.

## ΠΛΑΣΤΙΚΟΠΟΙΗΣΗ

ματ ή γυαλιστερή

## ΠΡΟΤΥΠΩΜΕΝΑ ΣΧΕΔΙΑ

σελ. 65 καταλόγου

## ΕΛΑΧΙΣΤΗ ΠΟΣΟΤΗΤΑ ΜΕ ΕΚΤΥΠΩΣΗ

200 τεμ.

## Διαθέσιμα κοπτικά

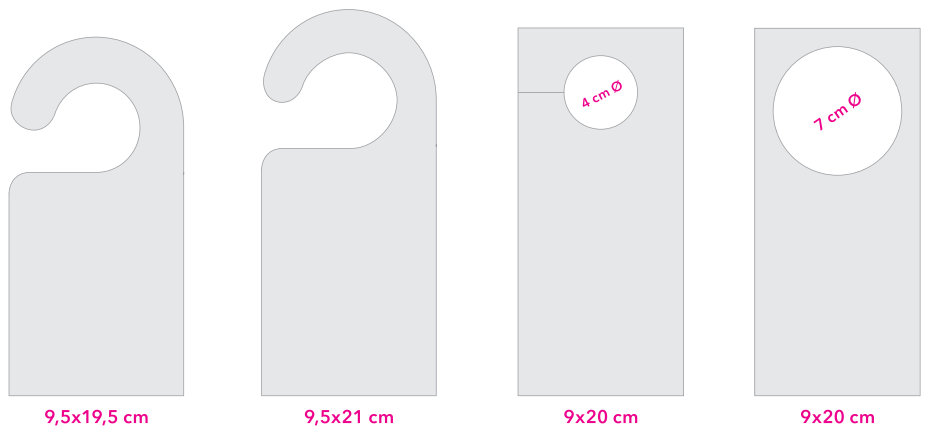

Δυνατότητα κατασκευής νέου κοπτικού κατόπιν ζήτησης.



## ΚΑΤΑΣΚΕΥΗ ΑΠΟ

χαρτόνι 350gsm, πλαστικοποιημένο, εύκαμπτο & άσχιστο ή ειδική κατασκευή των 2mm, άκαμπτο & πολύ ανθεκτικό

# ΧΑΡΤΙΝΑ ΔΑΧΤΥΛΙΔΙΑ - SLEEVES

## ΓΙΑ ΤΡΟΦΙΜΑ & ΡΟΦΗΜΑΤΑ

### ΠΟΙΟΤΗΤΕΣ

χαρτόνι 200 - 500gsm

Το πάχος καθορίζεται από τη χρήση για την οποία προορίζεται. Για sleeves ποτηριών το υλικό μας διαθέτει θερμοαπωθητική τάση.

### ΧΡΩΜΑ ΥΛΙΚΟΥ

Λευκό | Κραφτ Καφέ



### ΕΚΤΥΠΩΣΗ

1 έως 4 χρώματα

### ΔΙΑΣΤΑΣΕΙΣ ΓΙΑ SLEEVES ΠΟΤΗΡΙΩΝ

- ανοιχτό κουμπωτό με τρεις εγκοπές κατάλληλο για 8-16 oz
- κολλημένο έτοιμο για εφαρμογή κατάλληλο για 12-16 oz

### ΔΙΑΣΤΑΣΕΙΣ ΓΙΑ SLEEVES ΤΡΟΦΙΜΩΝ

Οποιαδήποτε ταινία ασφαλείας μπορεί να φτιαχτεί στα μέτρα του κάθε προϊόντος για άμεση εφαρμογή στη συσκευασία του.

### ΑΤΥΠΩΤΑ

διάθεση ατύπων σε όλες τις διαστάσεις

### ΕΛΑΧΙΣΤΗ ΠΟΣΟΤΗΤΑ ΜΕ ΕΚΤΥΠΩΣΗ

500 τεμ.

### ΠΙΣΤΟΠΟΙΗΣΕΙΣ ΥΛΙΚΩΝ



(ανάλυση σημάτων, σελ. 70)



**δαχτυλίδι κουμπωτό**  
με 3 εγκοπές  
κατάλληλο για μεγέθη από 8 έως 16 oz

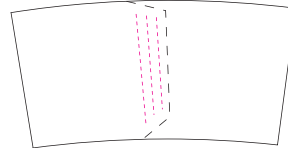

**δαχτυλίδι κολλητό**  
κατάλληλο για  
μεγέθη από 12 έως 16 oz

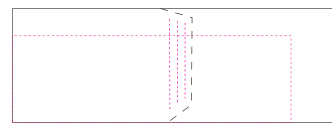

**sleeve τροφίμων**  
με κόλλημα ώστε να εφαρμόζει απευθείας



# ΜΠΛΟΚ ΣΗΜΕΙΩΣΕΩΝ

## ΠΟΙΟΤΗΤΕΣ ΥΛΙΚΩΝ

Λευκό γραφής, μπεζ, καφέ κραφτ ή οποιοδήποτε άλλο κατόπιν ζήτησης

## ΕΚΤΥΠΩΣΗ

1 έως 4 χρώματα

## ΜΕΓΕΘΟΣ

10x14cm A6

14x20cm A5

21x29cm A4

ή οποιοδήποτε άλλο κατόπιν ζήτησης

## ΠΟΣΟΤΗΤΑ ΦΥΛΛΩΝ

10, 25, 50, 100 ανά μπλοκ

## ΕΛΑΧΙΣΤΗ ΠΟΣΟΤΗΤΑ ΜΕ ΕΚΤΥΠΩΣΗ

από 10 τεμ.

## ΕΞΤΡΑ ΔΥΝΑΤΟΤΗΤΕΣ

- αρίθμηση των φύλλων
- χρήση αυτογραφικού χαρτιού
- χρήση μεταβλητών δεδομένων

## ΙΔΑΝΙΚΑ ΓΙΑ

- Ξενοδοχεία
- Παραγγελιοληψία
- Εταιρικό δώρο
- Συνέδρια
- Νοσοκομεία
- Ιατρούς, Συνταγογραφήσεις

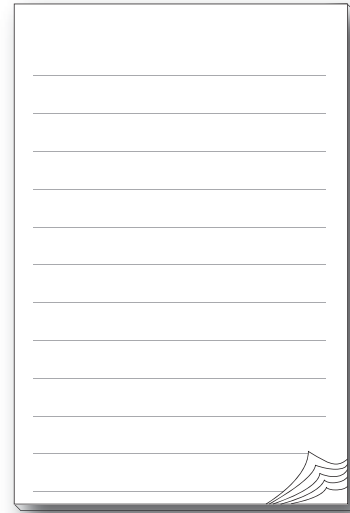

14x10cm / 14x20cm / 21x29cm  
ή όποιο άλλο κατόπιν ζήτησης



- Ο χρόνος παραγωγής τους είναι μικρός.
- Η σύνθεση των φύλλων γίνεται ανά όσα επιθυμεί ο πελάτης.
- Δυνατότητα τοποθέτησης εξωφύλλου.
- Όλα διαθέτουν χαρτόνι ως βάση.



# ΜΠΛΟΚ ΠΑΡΑΓΓΕΛΙΟΛΗΨΙΑΣ

## ΔΙΑΣΤΑΣΕΙΣ

8x17 cm & 10x21 cm

## ΕΞΟΦΥΛΛΟ

σκληρό χαρτόνι διάτρητο για τα αυτογραφικά φύλλα

## ΣΥΝΘΕΣΗ ΦΥΛΛΩΝ

μονόφυλλα  
διπλότυπα αυτογραφικά  
τριπλότυπα αυτογραφικά

## ΣΥΣΚΕΥΑΣΙΑ

ανά 10 τεμ.

## ΚΩΔΙΚΟΙ

**8x17cm**

- 751 (100x1) μονόφυλλο
  - 525 (50x2) διπλότυπο
  - 525α (50x3) τριπλότυπο
- 10x21cm**
- 752 (100x1) μονόφυλλο
  - 523 (50x2) διπλότυπο
  - 524 (50x3) τριπλότυπο
  - 526 DELIV. (50x2) διπλότυπο
- 8x12cm**
- 527 ΜΠΑΡ (50x2) διπλότυπο

## ΙΔΑΝΙΚΑ ΓΙΑ

- Εστιατόρια
- Ξενοδοχεία
- Καφετέριες
- Delivery
- Ταβέρνες

8x17cm



κωδ. 751 (8x17cm)  
μονόφυλλο 100x1



κωδ. 525 (8x17cm)  
διπλότυπο 50x2



κωδ. 751 (8x17cm)  
τριπλότυπο 50x3

10x21cm



κωδ. 752 (10x21cm)  
μονόφυλλο 100x1

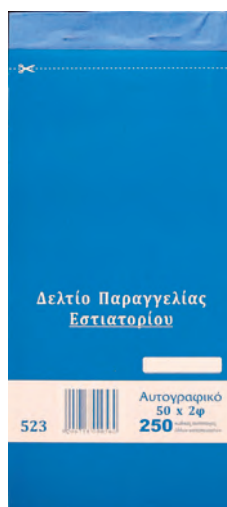

κωδ. 523 (10x21cm)  
διπλότυπο 50x2



κωδ. 524 (10x21cm)  
τριπλότυπο 50x3



κωδ. 526 (10x21cm)  
DELIVERY  
διπλότυπο 50x2

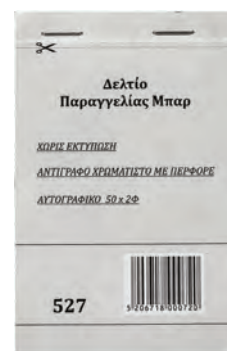

κωδ. 527 (8x12cm)  
ΜΠΑΡ  
διπλότυπο 50x2



# ΘΗΚΗ ΧΑΡΤΙΝΗ ΚΩΝΙΚΗ ΤΡΟΦΙΜΩΝ

## ΠΟΙΟΤΗΤΑ

χαρτόνι λευκό ±250gsm,  
πιστοποιημένο για επαφή με τρόφιμα

## ΕΚΤΥΠΩΣΗ

1 έως 4 χρώματα

## ΜΕΓΕΘΟΣ

17x9cm (τρίγωνη όψη)  
διαθέτει κούμπωμα για το κλείσιμο

## ΕΛΑΧΙΣΤΗ ΠΟΣΟΤΗΤΑ ΜΕ ΕΚΤΥΠΩΣΗ

από 500 τεμ.

## ΠΙΣΤΟΠΟΙΗΣΕΙΣ ΥΛΙΚΩΝ



(ανάλυση σημάτων, σελ. 70)

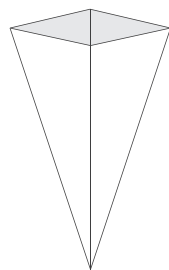

Θήκη κουμπωτή  
170x90mm(όψη)

με άριστη απόδοση εκτύπωσης  
σε όλη την επιφάνεια χωρίς  
σχεδιαστικούς περιορισμούς

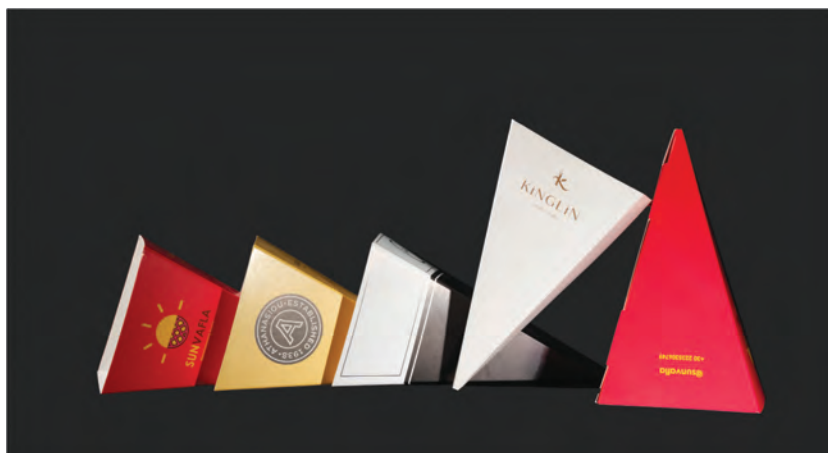

# LUGGAGE TAGS

Το luggage tag αποτελεί μια ασφαλής λύση για τον πελάτη και τη βαλίτσα του. Μπορούν να φέρουν αρίθμηση ή απλώς να αναγράφονται τα στοιχεία που επιθυμεί πάνω του.

## ΠΟΙΟΤΗΤΑ

χαρτί 200-300gsm

## ΕΚΤΥΠΩΣΗ

1 έως 4 χρώματα

## ΔΙΑΣΤΑΣΗ

29,5x5,5cm,  
περιέχει διάτρηση όπου  
προκύπτει απόκομμα για  
τον πελάτη

## ΙΔΙΟΤΗΤΕΣ

- μπορούν να φέρουν αρίθμηση
- τυπώνεται και στις δυο όψεις,
- κανένας περιορισμός
- μπορεί να φτιαχτεί και από πλαστικό υλικό,  
το οποίο δε σκίζεται

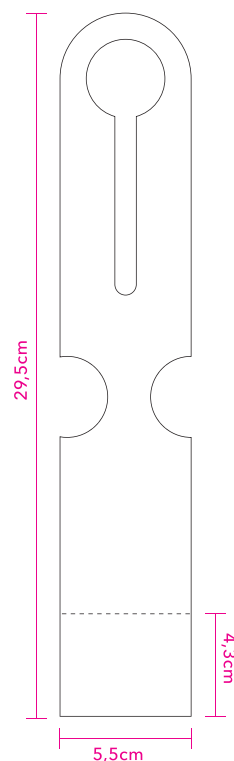

# ΠΡΟΤΥΠΩΜΕΝΑ ΠΡΟΪΟΝΤΑ MARIOLAS

## 50-51

### ΣΟΥΒΕΡ ΜΙΑΣ ΧΡΗΣΗΣ

16 διαφορετικά σχέδια σουβέρ τυπωμένα σε 6φυλλο υλικό με βάση PE & 6 χρωματιστά σχέδια σε tissue 200gsm με PE ενδιάμεσα από τα φύλλα

## 52-53

### ΣΟΥΒΕΡ ΠΟΛΛΑΠΛΗΣ ΧΡΗΣΗΣ

18 διαφορετικά σχέδια σουβέρ τυπωμένα στο κλασσικό υλικό των 1,5mm

## 54-55

### ΣΟΥΠΛΑ ΜΙΑΣ ΧΡΗΣΗΣ

34 διαφορετικά σχέδια σουπλά τυπωμένα σε ποιοτικά χαρτιά

## 56

### ΣΟΥΠΛΑ ΕΙΔΙΚΑ ΣΧΗΜΑΤΑ

6 διαφορετικά σχέδια σουπλά τυπωμένα σε ποιοτικά χαρτιά και κομμένα σε ειδικά σχήματα

### ΣΟΥΠΛΑ PVC

4 διαφορετικά σχέδια σουπλά τυπωμένα σε pvc υλικό, κατάλληλο για πολλές χρήσεις

## 57

### ΣΟΥΠΛΑ 3φυλλα με PE

6 διαφορετικά σουπλά πολυτελείας τυπωμένα στη κορυφαία ποιότητα των τριών φύλλων με PE ενδιάμεσα

## 58

### ΤΡΑΠΕΖΟΜΑΝΤΗΛΑ ΧΑΡΤΙΝΑ

5 διαφορετικά σχέδια τραπεζομάντηλων τυπωμένα σε κραφτ και λευκό χαρτί

## 59

### ΤΡΑΠΕΖΟΜΑΝΤΗΛΑ 80x80cm

4 διαφορετικά σχέδια σε διάσταση 80x80 τυπωμένα σε λευκό και καφέ κραφτ χαρτί

## 60

### ΛΑΔΟΚΟΛΛΕΣ 32x32cm

12 διαφορετικά σχέδια wrapping paper 32x32cm τυπωμένα σε λευκό και καφέ αδιάβροχο υλικό

## 61

### ΛΑΔΟΚΟΛΛΑ ΦΑΚΕΛΟΣ 16x18cm

4 διαφορετικά σχέδια θήκης 16x18cm τυπωμένα σε λευκό και καφέ αδιάβροχο υλικό

## 62

### ΥΓΡΑ ΜΑΝΤΗΛΑΚΙΑ

4 διαφορετικά σχέδια με άρωμα λεμόνι

## 63

### ΣΗΜΑΙΑΚΙΑ ΓΙΑ ΤΡΟΦΙΜΑ

8 διαφορετικά σχέδια σε σημαιάκια συσκευασμένα ανά 100 τεμάχια

## 64

### LUNCH BOX

2 παιδικά σχέδια τυπωμένα στο lunch box no.3

### ΤΑΙΝΙΑ ΑΠΕΛΥΜΑΝΘΗ

## 65

### DOOR HANGERS

6 διαφορετικά σχέδια door hangers κατασκευασμένα σε δυο είδη υλικών

## 66

### ΘΗΚΕΣ ΑΠΟΔΕΙΞΕΩΝ

Ένα σχέδιο σε 5 διαφορετικές αποχρώσεις πολυτελών χαρτιών

### ΘΗΚΕΣ ΚΑΡΤΩΝ ΔΩΜΑΤΙΟΥ

Ένα σχέδιο σε 5 διαφορετικές αποχρώσεις πολυτελών χαρτιών

# ΣΟΥΒΕΡ ΜΙΑΣ ΧΡΗΣΗΣ

# ΕΤΟΙΜΑ ΣΧΕΔΙΑ

## ΠΟΙΟΤΗΤΕΣ

- 6ΦΥΛΛΟ ΜΕ ΒΑΣΗ ΡΕ
- TISSUE 200gsm ΜΕ ΡΕ
- ΕΝΔΙΑΜΕΣΑ ΣΤΑ ΦΥΛΛΑ

## ΣΥΣΚΕΥΑΣΙΑ

500 τεμ. / πακέτο

## ΕΛΑΧΙΣΤΗ ΠΑΡΑΓΓΕΛΙΑ

1.000 τεμ. / σχέδιο

## ΔΙΑΘΕΣΙΜΑ ΣΧΗΜΑΤΑ



90mm Ø



88x88mm  
με καμπύλη γωνία

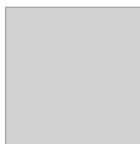

87x87mm  
με ορθή γωνία



## 6φυλλα με βάση ΡΕ

## ΣΧΕΔΙΑ ΕΤΟΙΜΟΠΑΡΑΔΟΤΩΝ ΣΟΥΒΕΡ ΜΙΑΣ ΧΡΗΣΗΣ

SX601

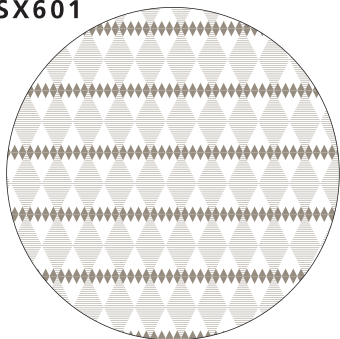

SX602

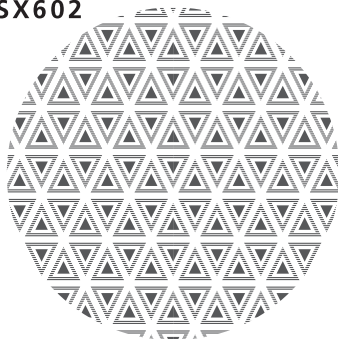

SX603

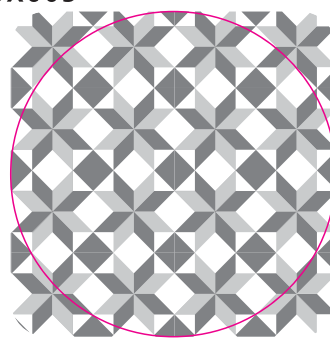

διαθέσιμο και σε στρογγυλό

SX604



SX605

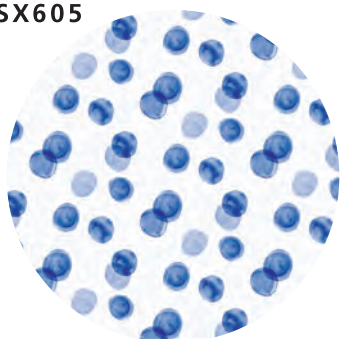

SX606



SX607

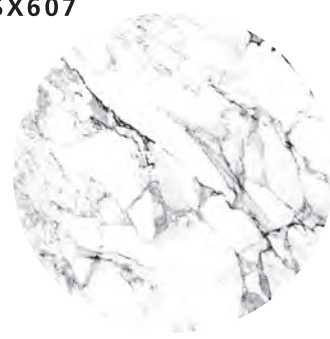

SX608

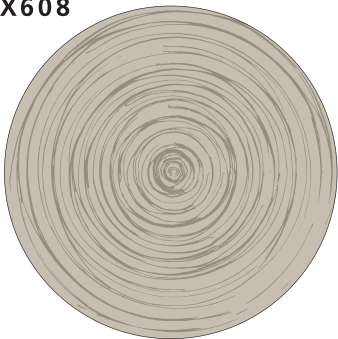

SX609

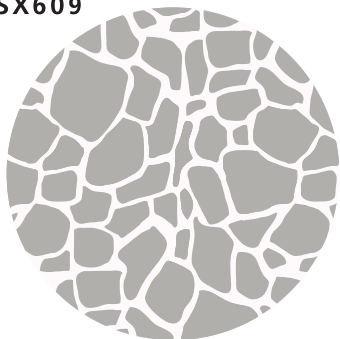

SX610

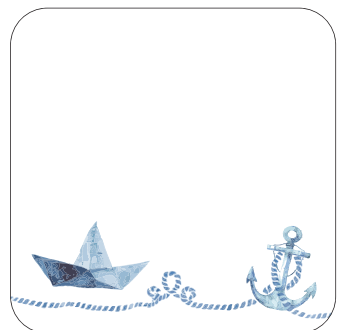

SX611

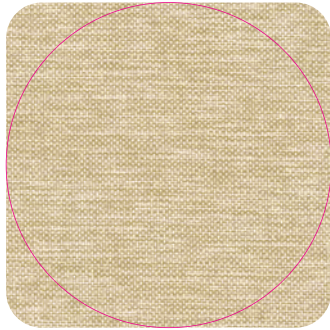

διαθέσιμο και σε στρογγυλό

SX612

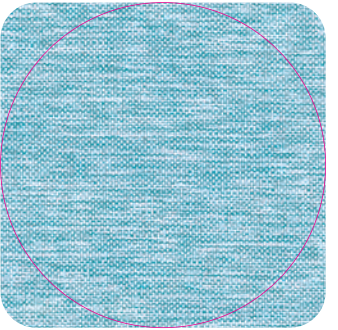

διαθέσιμο και σε στρογγυλό

SX613

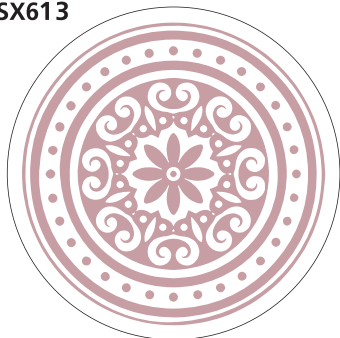

SX614

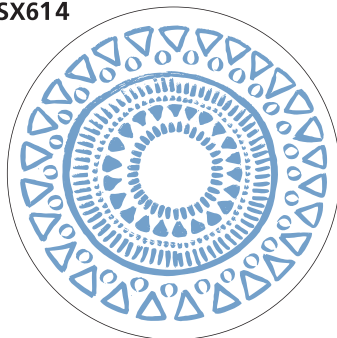

SX615

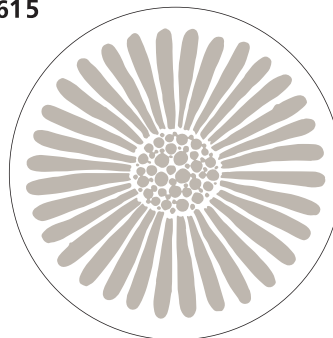

SX616



**Tissue 200gsm 9x9cm με φιλμ ανάμεσα απο τα φύλλα**

νέα μοναδική ποιότητα

ST901



ST902



ST903



ST904



ST905



ST906



Σουβέρ πάχους  $\pm 200\text{gsm}$ , πολύ απορροφητικό και αδιάβροχο παράλληλα.  
Η μεμβράνη στα σουβέρ δεν είναι ορατή.

## παραγγελία προτυπωμένων σουβέρ

Όλα τα σχέδια είναι συσκευασμένα σε πακέτα των 500 τεμ.

Μπορείτε να φτιάξετε τη δική σας σύνθεση απο 500άδες με ελάχιστη ποσότητα παραγγελίας τα 1.000 τεμάχια/σχέδιο.





### ΠΟΙΟΤΗΤΑ

Χαρτόνι 1,5mm  
(προδιαγραφές σελ. 12)

### ΣΥΣΚΕΥΑΣΙΑ

100 τεμ. / πακέτο

### ΕΛΑΧΙΣΤΗ ΠΑΡΑΓΓΕΛΙΑ

από 1.000 τεμ.

### ΔΙΑΘΕΣΙΜΟΤΗΤΑ

άμεση

### ΔΙΑΘΕΣΙΜΑ ΣΧΗΜΑΤΑ



92mm Ø



92x92mm  
με καμπύλη γωνία



90x90mm  
με ορθή γωνία



## ΣΧΕΔΙΑ ΕΤΟΙΜΟΠΑΡΑΔΟΤΩΝ ΣΟΥΒΕΡ ΠΟΛΛΑΠΛΩΝ ΧΡΗΣΕΩΝ

SPE01



SPE02

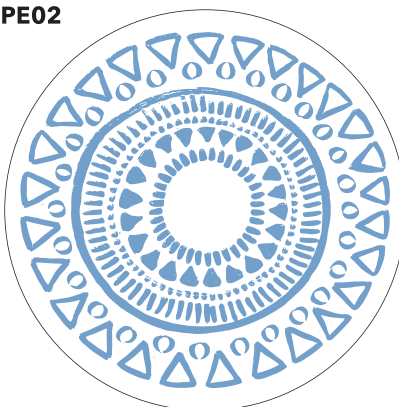

SPE03



SPE04



SPE05

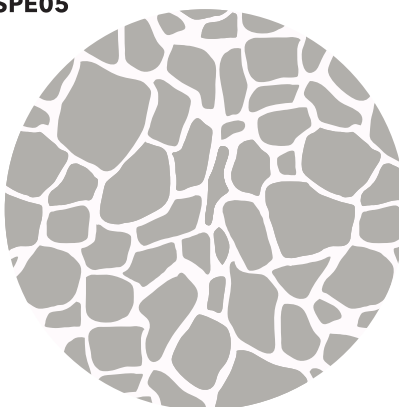

SPE06



### παραγγελία προτυπωμένων σουβέρ

- Όλα τα σχέδια είναι συσκευασμένα σε πακέτα των 100 τεμ. Μπορείτε να φτιάξετε τη δική σας σύνθεση από 100άδες.
- Ελάχιστη παραγγελία: 1.000 τεμ. (με όσα σχέδια επιθυμείτε, απαιτείται 500 τμχ. ανά σχέδιο τουλάχιστον)

- μια έξυπνη λύση με μεγάλη ευελιξία στα σχέδια και στις ποσότητες
- 18 διαφορετικά σχέδια, τυπωμένα στην Α' όψη

SPE07



διαθέσιμο και σε στρογγυλό

SPE08



διαθέσιμο και σε στρογγυλό

SPE09

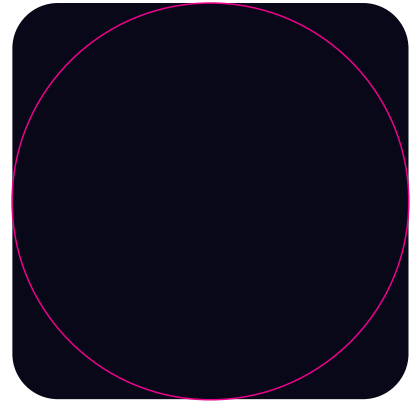

διαθέσιμο και σε στρογγυλό

SPE10

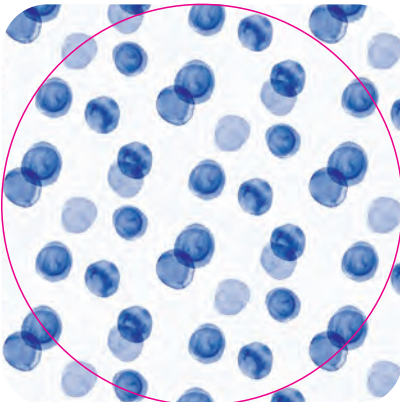

διαθέσιμο και σε στρογγυλό

SPE11

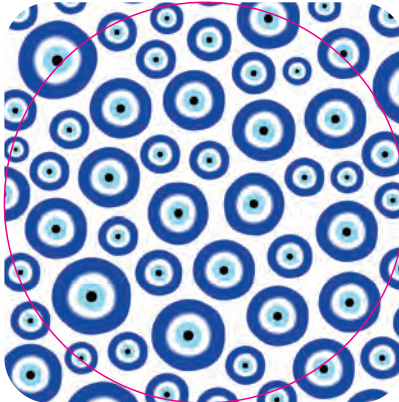

διαθέσιμο και σε στρογγυλό

SPE12



SPE13



SPE14

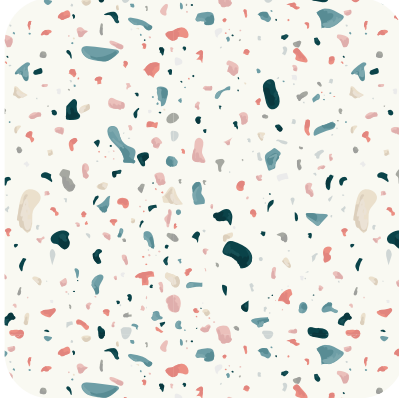

SPE15



SPE16

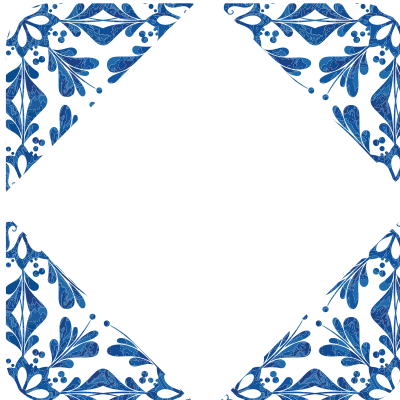

SPE17

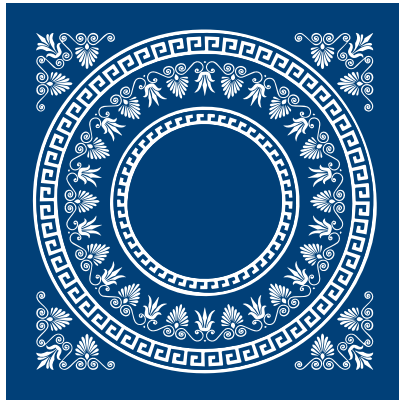

SPE18



# ΣΟΥΠΛΑ ΧΑΡΤΙΝΑ

# ΕΤΟΙΜΑ ΣΧΕΔΙΑ

## ΠΟΙΟΤΗΤΑ ΥΛΙΚΟΥ

Χαρτί 70-90 gsm  
λευκό, μπεζ, κραφτ

## ΣΥΣΚΕΥΑΣΙΑ

500 τεμ. / πακέτο

## ΕΛΑΧΙΣΤΗ ΠΑΡΑΓΓΕΛΙΑ

1 πακέτο (500 τεμ.)

## ΔΙΑΣΤΑΣΗ

29x40cm, 30x40cm

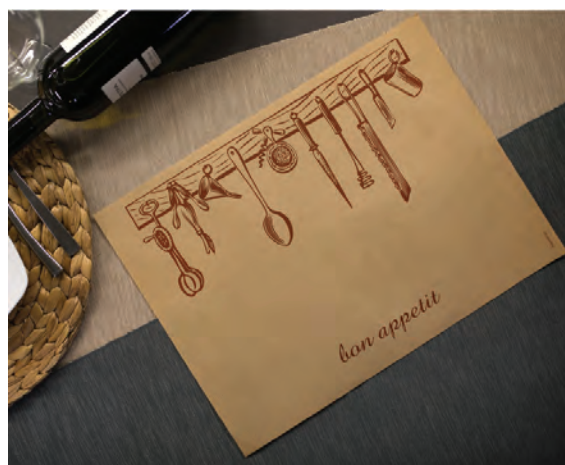
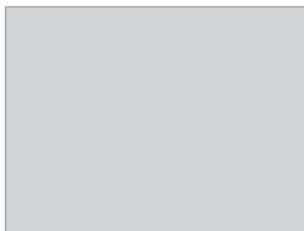

## ΔΙΑΘΕΣΙΜΑ ΣΧΕΔΙΑ ΠΡΟΤΥΠΩΜΕΝΩΝ ΣΟΥΠΛΑ

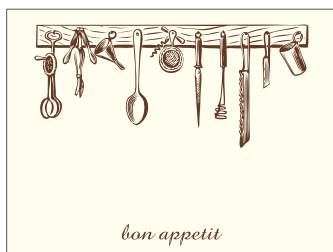

SME01 - bon appetit μπεζ



SME02 - bon appetit κραφτ



SME03 - bon appetit σανίδια



SME04 - κραφτ μπαχαρικά

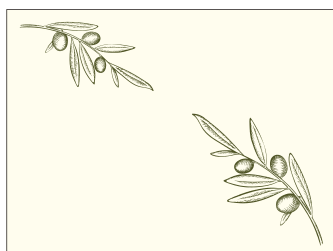

SME05 - ελιά μπεζ



SME06 - ελιά κραφτ



SME07 - ελιά έγχρωμη



SME08 - κραφτ παραδοσιακό

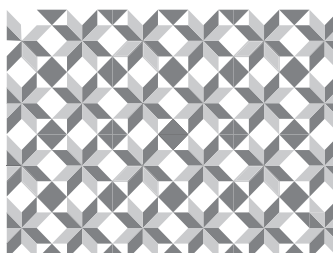

SME09 - γεωμετρικό



SME10 - φύλλα

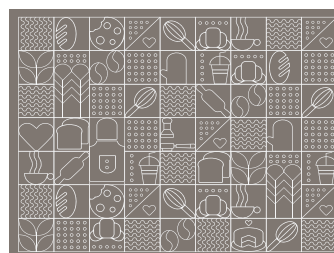

SME11 - coffee pattern



SME12 - vintage

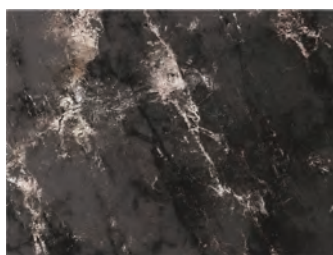

SME13 - σκούρο μάρμαρο



SME14 - λευκό μάρμαρο



SME15 - moon ground



SME16 - μαύρο

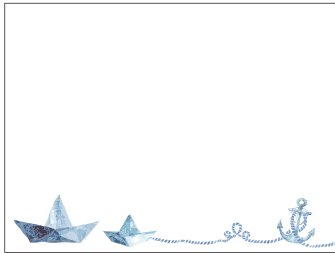

SME17 - καραβάκια



SME18 - ψαράκια



SME19 - μπλε μπορντούρα



SME20 - καραβάκι σε μπλε φόντο

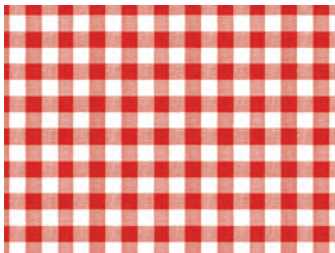

SME21 - κόκκινο καρώ

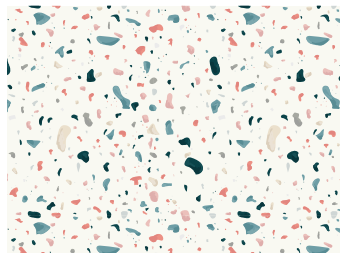

SME22 - μωσαϊκό



SME23 - βότσαλα πέτρες

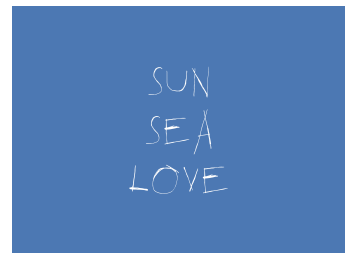

SME24 - sun sea love



SME25 - light mocha

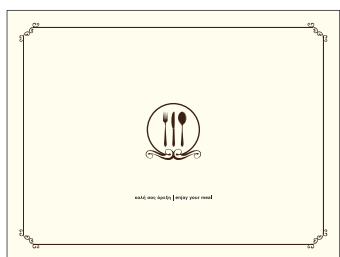

SME26 - "καλή σας όρεξη" μπεζ



SME27 - ελληνική γκραβούρα

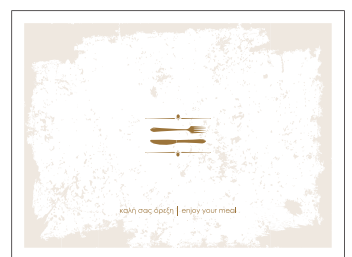

SME28 - "καλή σας όρεξη" χρυσό



SME29 - τουρκουάζ ριγέ, όψη υφάσματος



SME30 - ριγέ άμμου, όψη υφάσματος

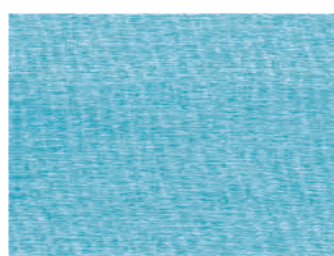

SME31 - τουρκουάζ ψάθα, όψη υφάσματος



SME32 - ψάθα χρυσή, όψη υφάσματος



SME33 - λαδί μπορντούρα



SME34 - παιδικό



Οι εικονιζόμενες αποχρώσεις των σχεδίων μπορεί να διαφέρουν λόγω της εκτύπωσης και της μικρότερης κλίμακας τους. Στο φυσικό τους μέγεθος η εκτύπωση είναι ευκρινής και χρωματικά ακριβής. Τα σχέδια υπόκεινται σε πνευματικά δικαιώματα της εταιρείας, απαγορεύεται η όποια αντιγραφή ή αναπαραγωγή τους.

# ΣΟΥΠΛΑ ΚΟΜΜΕΝΑ ΣΕ ΕΙΔΙΚΑ ΣΧΗΜΑΤΑ

## ΠΟΙΟΤΗΤΑ ΥΛΙΚΟΥ

90gsm, λευκό / μπεζ / κραфт

## ΣΥΣΚΕΥΑΣΙΑ

500 τεμ. / πακέτο

## ΕΛΑΧΙΣΤΗ ΠΑΡΑΓΓΕΛΙΑ

1 πακέτο (500 τεμ.)

## ΣΧΗΜΑΤΑ

ειδικό κοπτικό 30x41,5cm

στρογγυλό 29cm / 34cm

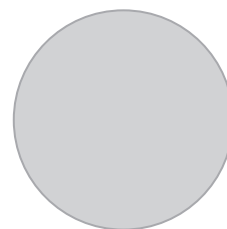

SMOB1

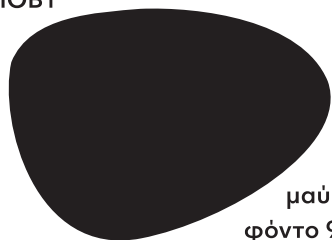

μαύρο  
φόντο 90gsm

SMOI1

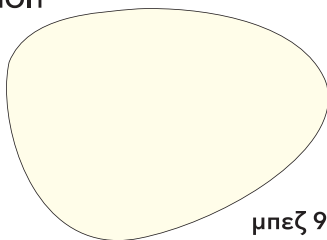

μπεζ 90gsm

SMOK1

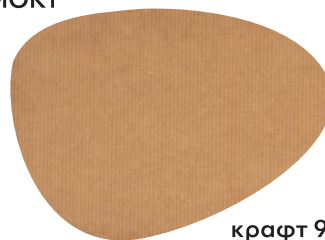

κραфт 90gsm

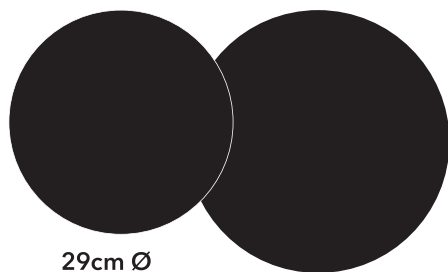

29cm Ø

SMSB29

34cm Ø

SMSB34

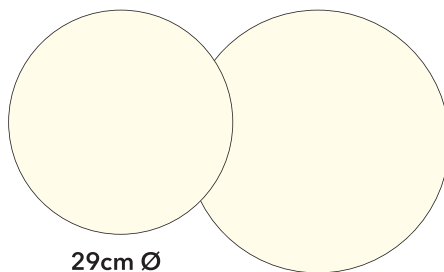

29cm Ø

SMSI29

34cm Ø

SMSI34

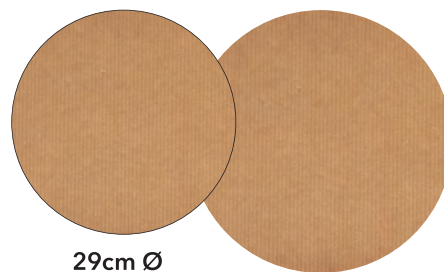

29cm Ø

SMSK29

34cm Ø

SMSK34

# ΣΟΥΠΛΑ ΠΟΛΛΑΠΛΗΣ ΧΡΗΣΗΣ PVC

## ΠΟΙΟΤΗΤΑ ΥΛΙΚΟΥ

PVC λευκό πάχους 0,6mm, πλαστικοποιημένο

## ΣΥΣΚΕΥΑΣΙΑ

10 τεμ. / πακέτο

## ΔΙΑΣΤΑΣΗ

30x40cm



SPVC01



SPVC02



SPVC03



SPVC04



Οποιοδήποτε άλλο σχέδιο απο τα σουπλά των σελ. 54-55, μπορεί να τυπωθεί σε PVC με ελάχιστη ποσότητα τα 100 τεμ.

# ΣΟΥΠΛΑ ΠΟΛΥΤΕΛΕΙΑΣ

## 3ΦΥΛΛΑ ΜΕ ΦΙΛΜ ΡΕ ΕΝΔΙΑΜΕΣΑ

ΕΤΟΙΜΑ ΣΧΕΔΙΑ

### ΠΟΙΟΤΗΤΑ ΥΛΙΚΟΥ

3φυλλο με φιλμ ΡΕ ενδιάμεσα από τα φύλλα

### ΣΥΣΚΕΥΑΣΙΑ

500 τεμ. / κιβώτιο

### ΕΛΑΧΙΣΤΗ ΠΑΡΑΓΓΕΛΙΑ

1 κιβώτιο (500 τεμ.)

Το 3φυλλο υλικό με το φιλμ ενδιάμεσα στα φύλλα, αποτελεί μια ευέλικτη πολυτελή λύση, καθώς είναι πολύ προσιτά στις μικρές ποσότητες που διατίθενται και τυπωμένα με όμορφα εντυπωσιακά σχέδια.

### ΣΧΕΔΙΑ ΠΡΟΤΥΠΩΜΕΝΩΝ ΣΟΥΠΛΑ ΠΟΛΥΤΕΛΕΙΑΣ

SFL01



SFL02



SFL03



SFL04



SFL05



SFL06



- Ξεχωριστή μοναδική & πολυτελής υφή
- Μαλακό σαν ύφασμα
- Αδιάβροχο & απορροφητικό
- Δεν σκίζεται εύκολα

# ΤΡΑΠΕΖΟΜΑΝΤΗΛΑ ΧΑΡΤΙΝΑ

## ΠΟΙΟΤΗΤΕΣ

Λευκό 80gsm, κραφτ 70gsm

## ΔΙΑΣΤΑΣΕΙΣ

70x80cm, 70x70cm

## ΣΥΣΚΕΥΑΣΙΑ

250 τεμ. / πακέτο

## ΕΛΑΧΙΣΤΗ ΠΑΡΑΓΓΕΛΙΑ

1 πακέτο (250 τεμ.)

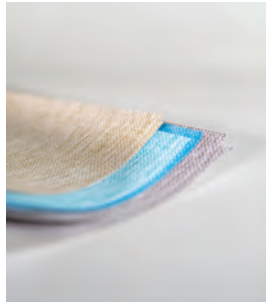

TAB701 κόκκινο καρώ

70x70 ή 70x80

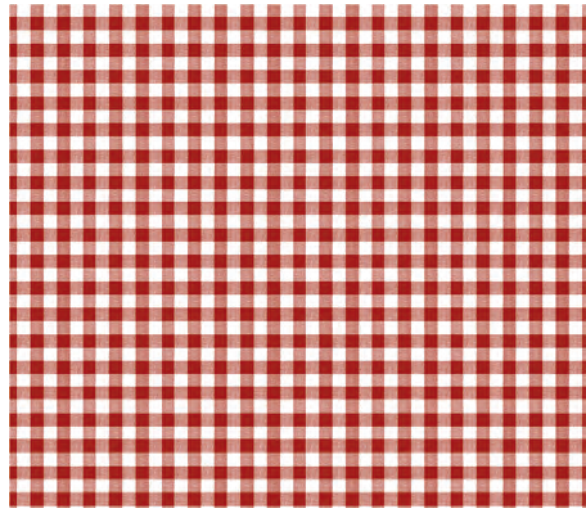

TAB702 θαλασσινό

70x80

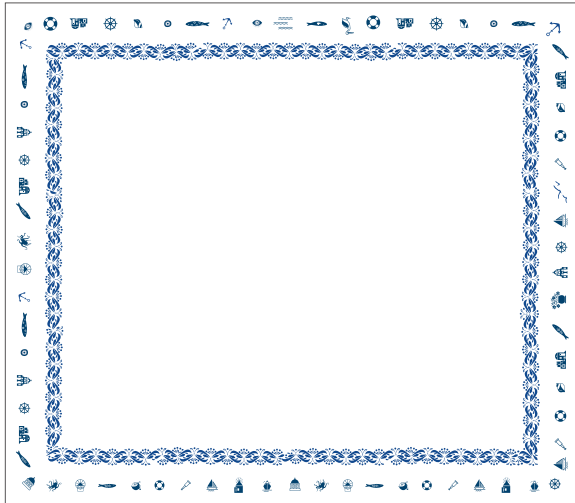

TAB703 ψάθα τουρκουάζ

70x70 ή 70x80

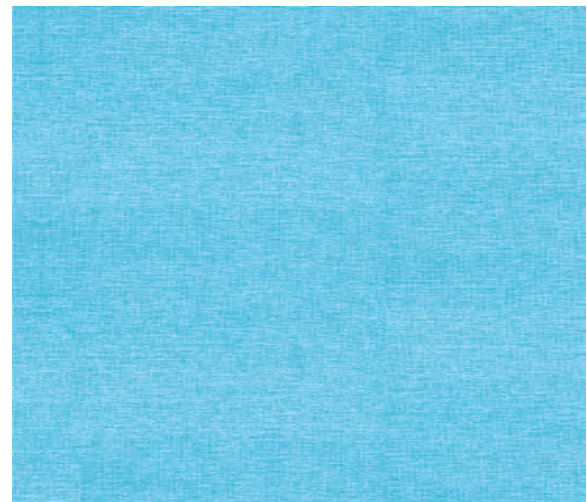

TAB704 κραφτ ελιά

70x80



TAB705 ψάθα άμμου

70x70 ή 70x80



Όλα τα παραπάνω σχέδια μπορούν να χρησιμοποιηθούν και ως βάση για εκτύπωση λογοτύπου.

Οι εικονιζόμενες αποχρώσεις των σχεδίων μπορεί να διαφέρουν λόγω της εκτύπωσης και της μικρότερης κλίμακας τους. Στο φυσικό τους μέγεθος η εκτύπωση είναι ευκρινής και χρωματικά ακριβής. Τα σχέδια υπόκεινται σε πνευματικά δικαιώματα της εταιρείας, απαγορεύεται η όποια αντιγραφή ή αναπαραγωγή τους.



# ΤΡΑΠΕΖΟΜΑΝΤΗΛΑ 80x80cm ΕΤΟΙΜΑ ΣΧΕΔΙΑ

## ΠΟΙΟΤΗΤΑ ΥΛΙΚΟΥ

Λευκό & καφέ κραφτ ριγωτό, 50gsm

## ΔΙΑΣΤΑΣΗ

80x80cm

## ΣΥΣΚΕΥΑΣΙΑ

500 τεμ. / πακέτο

## ΕΛΑΧΙΣΤΗ ΠΑΡΑΓΓΕΛΙΑ

1 πακέτο (500 τεμ.)

Τραπεζομάντηλα  
80x80cm  
τυπωμένα σε  
λευκό & καφέ κραφτ  
βάρους 50gsm

TAB801

80x80cm σε λευκό κραφτ 50gsm

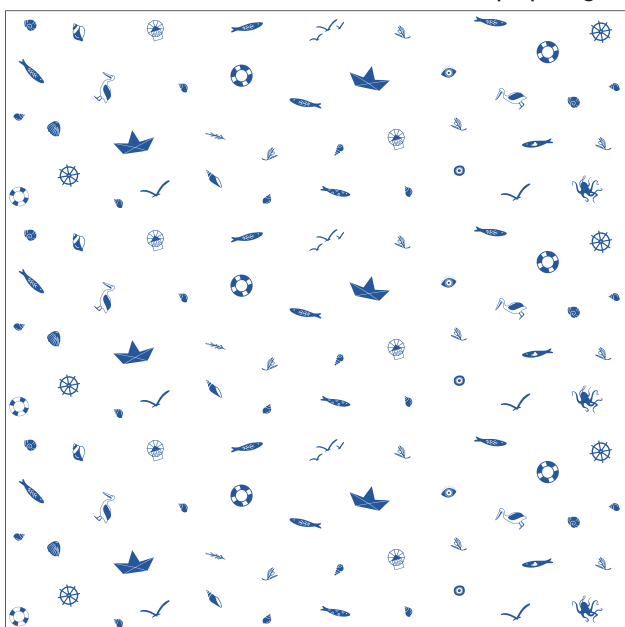

TAB803

80x80cm σε λευκό κραφτ 50gsm



TAB802

80x80cm σε καφέ κραφτ 50gsm

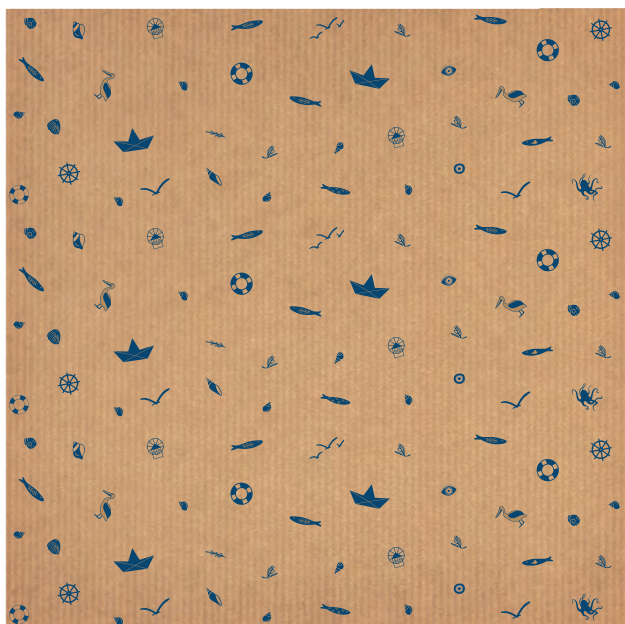

TAB804

80x80cm σε καφέ κραφτ 50gsm





# ΛΑΔΟΚΟΛΛΑ WRAPPING PAPER 32x32cm

## ΠΟΙΟΤΗΤΑ ΥΛΙΚΟΥ

λευκό & καφέ 50gsm, ευρωπαϊκής προέλευσης  
αδιάβροχο με υψηλή αντίσταση σε λίπη, κλπ.

## ΔΙΑΣΤΑΣΗ

32x32cm, με δυνατότητα κοπής τους και  
σε μικρότερη διάσταση

## ΣΥΣΚΕΥΑΣΙΑ

500 τεμ. / πακέτο

## ΕΛΑΧΙΣΤΗ ΠΑΡΑΓΓΕΛΙΑ

2 πακέτα (1.000 τεμ.)

## ΠΙΣΤΟΠΟΙΗΣΕΙΣ ΥΛΙΚΩΝ



## ΠΡΟΤΥΠΩΜΕΝΑ ΣΧΕΔΙΑ - κωδικός LT

λευκό αδιάβροχο

καφέ κرافτ

LT1L



LT2L



LT1K

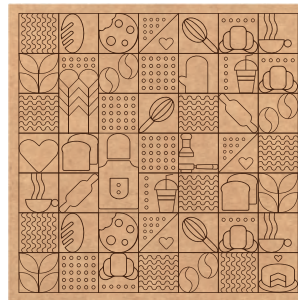

LT2K



LT3L



LT4L

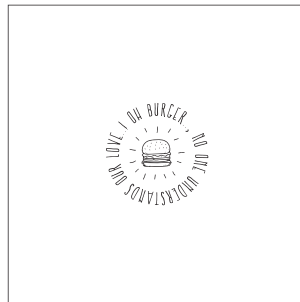

LT3K



LT4K



LT5L



LT6L



LT5K



LT6K



Οι εικονιζόμενες αποχρώσεις των σχεδίων μπορεί να διαφέρουν λόγω της εκτύπωσης και της μικρότερης κλίμακας τους.  
Η πραγματική τους εκδοχή είναι ευκρινής και χρωματικά ακριβής.

# ΛΑΔΟΚΟΛΛΑ ΦΑΚΕΛΟΣ ΘΗΚΗ 16x18cm

## ΠΟΙΟΤΗΤΑ ΥΛΙΚΟΥ

λευκό & καφέ 50gsm, ευρωπαϊκής προέλευσης  
αδιάβροχο με υψηλή αντίσταση σε λίπη, κλπ.

## ΔΙΑΣΤΑΣΗ

16x18cm (όψη)

## ΣΥΣΚΕΥΑΣΙΑ

1.000 τεμ. / πακέτο

## ΕΛΑΧΙΣΤΗ ΠΑΡΑΓΓΕΛΙΑ

1 πακέτο (1.000 τεμ.)

## ΠΙΣΤΟΠΟΙΗΣΕΙΣ ΥΛΙΚΩΝ

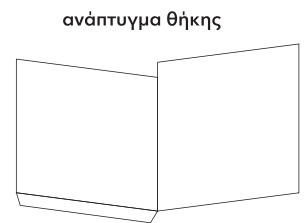
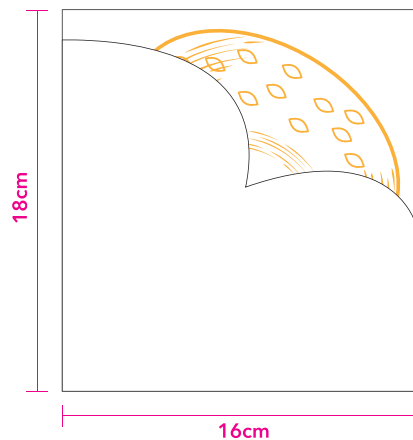

**ΠΡΟΤΥΠΩΜΕΝΑ ΣΧΕΔΙΑ - κωδικός FB** (απεικόνιση σχεδίων ανά όψη, ίδιο και στις δυο όψεις)

λευκό αδιάβροχο

**FB1L**



καφέ αδιάβροχο

**FB1K**

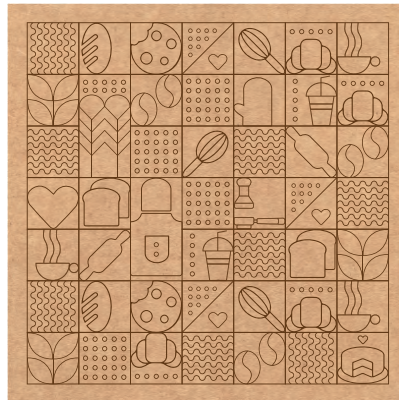

**FB2L**



**FB2K**



**4 διαθέσιμα σχέδια, τυπωμένα σε ποιοτικά υλικά  
κατάλληλα για τοποθέτηση διαφόρων τροφίμων**



# ΥΓΡΑ ΑΡΩΜΑΤΙΚΑ ΜΑΝΤΗΛΑΚΙΑ

## ΠΟΙΟΤΗΤΑ ΥΛΙΚΟΥ

πανί απο cotton 50gsm, διάστασης 20x20cm,  
100% βιοδιασπώμενο, υψηλής ποιότητας

## ΥΛΙΚΟ ΣΦΡΑΓΙΣΜΑΤΟΣ

triplex(pet/bopp met/pe), απόλυτη στεγανότητα και  
αντοχή για μεγάλο χρονικό διάστημα

## ΑΡΩΜΑ



λεμόνι, με μεγάλη αντοχή χωρίς κάποια αλλοίωση έως και για 18 μήνες

## ΣΥΣΚΕΥΑΣΙΑ

1.000 τεμ. / κιβώτιο

## ΕΛΑΧΙΣΤΗ ΠΑΡΑΓΓΕΛΙΑ

1 κιβώτιο

## ΔΙΑΣΤΑΣΗ

6x12cm

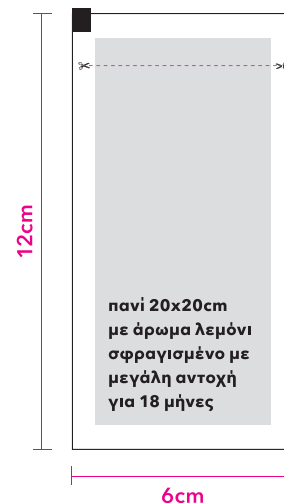

## ΕΤΟΙΜΑ ΠΡΟΤΥΠΩΜΕΝΑ ΣΧΕΔΙΑ

ΜΗΓΟΛΙ1 - "ελιά"



ΜΗΓΣΗΙ2 - "καράβι"

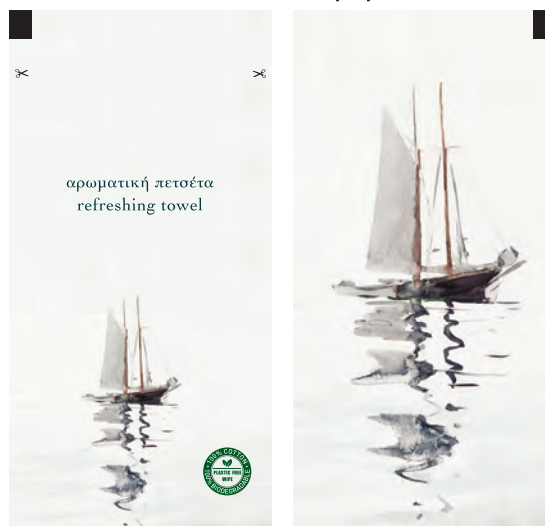

ΜΗΓΟΛΚ3 - "ελιά κραφτ"



ΜΗΓΣΗΒ4 - "καράβι μπλε"



## ΠΙΣΤΟΠΟΙΗΣΕΙΣ ΥΛΙΚΩΝ



# ΣΗΜΑΙΕΣ ΧΑΡΤΙΝΕΣ

## για μπέργκερ & άλλα τρόφιμα

### ΔΙΑΣΤΑΣΕΙΣ ΣΗΜΑΙΑΣ

4x6,5cm (όψη)

### ΥΨΟΣ ΞΥΛΟΥ

15cm

### ΕΚΤΥΠΩΣΗ

4 χρώματα

### ΣΥΣΚΕΥΑΣΙΑ

















100 τεμ. / πακέτο, 500 τεμ. / κιβώτιο

### ΕΛΑΧΙΣΤΗ ΠΑΡΑΓΓΕΛΙΑ

500 τεμ. (1 κιβώτιο)



## ΕΤΟΙΜΑ ΠΡΟΤΥΠΩΜΕΝΑ ΣΧΕΔΙΑ

<p><b>S1</b> buon appetito S1L - λευκό χαρτί</p>  <p><b>S1K - κραфт χαρτί</b></p> 	<p><b>S2</b> yummy S2L - λευκό χαρτί</p>  <p><b>S2K - κραфт χαρτί</b></p> 	<p><b>S3</b> burger love S3L - λευκό χαρτί</p>  <p><b>S3K - κραфт χαρτί</b></p> 	<p><b>S4</b> enjoy your meal - blue λευκό χαρτί</p>  <p><b>S4K - κραфт χαρτί</b></p> 
<p><b>S5</b> vintage S5L - λευκό χαρτί</p>  <p><b>S5K - κραфт χαρτί</b></p> 	<p><b>S6</b> in burger we love S6L - λευκό χαρτί</p>  <p><b>S6K - κραфт χαρτί</b></p> 	<p><b>S7</b> first bite S7L - λευκό χαρτί</p>  <p><b>S7K - κραфт χαρτί</b></p> 	<p><b>S8</b> vegan λευκό χαρτί</p>  <p><b>S8K - κραфт χαρτί</b></p> 

# LUNCH BOX παιδικό

## ΠΟΙΟΤΗΤΑ ΥΛΙΚΟΥ

χαρτόνι 250gsm

## ΔΙΑΣΤΑΣΗ

18x12,2 x 17 cm Νο.3 (κολλητό)

## ΣΥΣΚΕΥΑΣΙΑ

250 τεμ. / πακέτο

## ΕΛΑΧΙΣΤΗ ΠΑΡΑΓΓΕΛΙΑ

2 πακέτα (500 τεμ.)

LBKIDS1



LBKIDS2

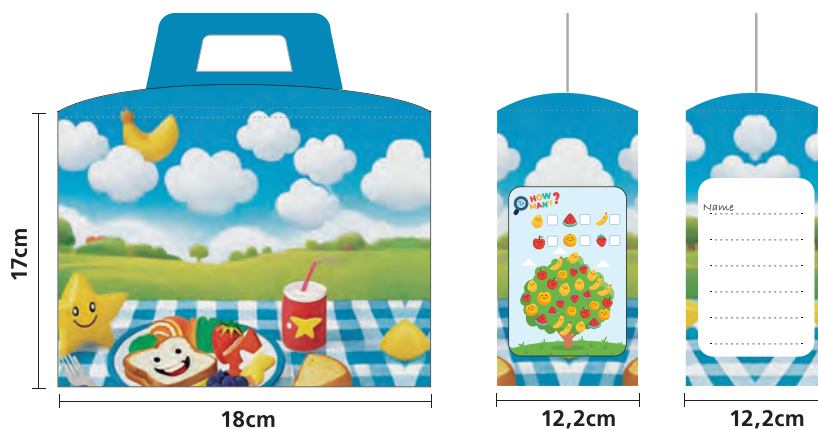

# ΤΑΙΝΙΑ ΑΠΕΛΥΜΑΝΘΗ

## ΠΟΙΟΤΗΤΑ ΥΛΙΚΟΥ

λευκό 80gsm

## ΔΙΑΣΤΑΣΗ

5x70cm

## ΣΥΣΚΕΥΑΣΙΑ

1.000 τεμ. / πακέτο

DIS570N

Απελυμάνθη | Disinfected | Desinfiziert

Ιδανικά για:

- Ξενοδοχεία
- Νοσοκομεία
- Δωμάτια πλοίων

δυνατότητα εκτύπωσης  
και με λογότυπο  
ελάχιστη ποσότητα: 5.000 τεμ.



# DOOR HANGERS

## ΧΑΡΤΙΝΑ ΠΛΑΣΤΙΚΟΠΟΙΗΜΕΝΑ

### ΠΟΙΟΤΗΤΑ

χαρτόνι 350gsm με  
πλαστικοποίηση ματ

### ΔΙΑΣΤΑΣΗ

9x20cm

### ΣΥΣΚΕΥΑΣΙΑ

100 τεμ. / πακέτο

### ΕΛΑΧΙΣΤΗ ΠΑΡΑΓΓΕΛΙΑ

100 τεμ. (1 πακέτο)

ΔΙΑΘΕΣΙΜΑ ΣΧΕΔΙΑ

DH300N1



DH300N2

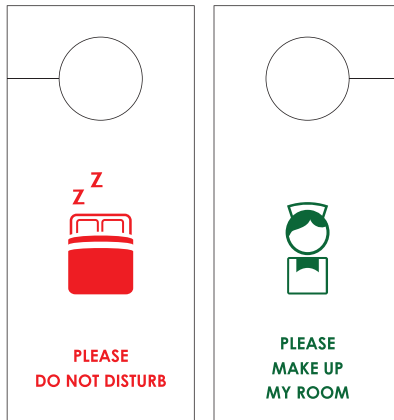

DH300N3



(Χρυσό μεταλλικό χρώμα)

## XTRA THICK 2mm

### ΠΟΙΟΤΗΤΑ

άκαμπτο χαρτόνι  
πάχους 2mm

### ΔΙΑΣΤΑΣΗ

9,5x21cm

### ΣΥΣΚΕΥΑΣΙΑ

20 τεμ. / πακέτο

### ΕΛΑΧΙΣΤΗ ΠΑΡΑΓΓΕΛΙΑ

20 τεμ. (1 πακέτο)



ΔΙΑΘΕΣΙΜΑ ΣΧΕΔΙΑ

DH20L1



DH20L2

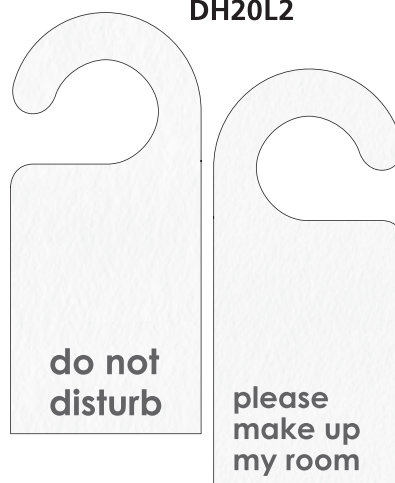

DH20L3



# ΘΗΚΕΣ αποδείξεων

## ΠΟΙΟΤΗΤΑ

χαρτόνι χρωματιστό πολυτελείας  
βάρους 260gsm ματ υφής σε  
5 διαφορετικές αποχρώσεις

## ΣΥΣΚΕΥΑΣΙΑ

50 τεμ. / πακέτο

## ΕΛΑΧΙΣΤΗ ΠΑΡΑΓΓΕΛΙΑ

100 τεμ.

Θήκες αποδείξεων προτυπωμένες σε χρωματιστά ματ χαρτόνια πολυτελείας. Διαθέσιμες και χωρίς καμία εκτύπωση. Μια όμορφη, οικονομική και διακριτική λύση για τις αποδείξεις σας.

## ΔΙΑΣΤΑΣΗ

9x16cm κλειστή, 18x16cm ανοιχτή

## ΔΙΑΘΕΣΙΜΑ ΧΡΩΜΑΤΑ

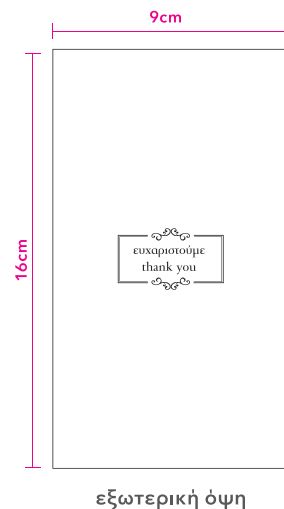

# ΘΗΚΕΣ καρτών δωματίου

## ΠΟΙΟΤΗΤΑ

χαρτόνι χρωματιστό πολυτελείας  
βάρους 260gsm ματ υφής σε  
5 διαφορετικές αποχρώσεις

## ΣΥΣΚΕΥΑΣΙΑ

50 τεμ. / πακέτο

## ΕΛΑΧΙΣΤΗ ΠΑΡΑΓΓΕΛΙΑ

100 τεμ.

Εύχρηστες, όμορφες και διακριτικές, για να σημειώνονται όλες οι απαραίτητες πληροφορίες για τη διαμονή του πελάτη.

## ΔΙΑΣΤΑΣΗ

6,3x10cm κλειστή, 12,6x10cm ανοιχτή

## ΔΙΑΘΕΣΙΜΑ ΧΡΩΜΑΤΑ

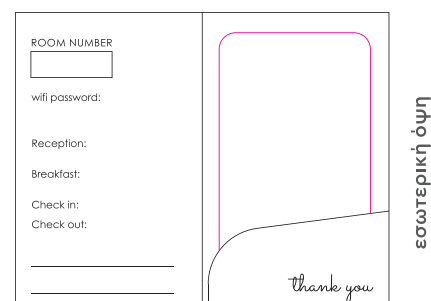
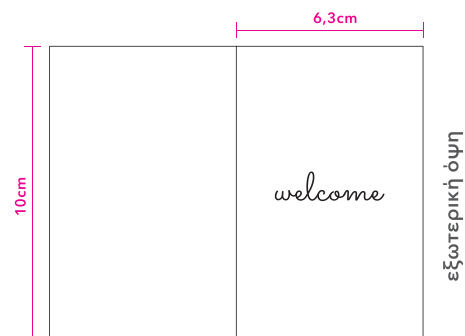

# ΑΤΥΠΩΤΑ ΠΡΟΪΟΝΤΑ

Όλα τα προϊόντα του καταλόγου διατίθενται και σε ατύπωτη μορφή, κομμένα ανά περίπτωση στο σχήμα τους και συσκευασμένα όπως προβλέπεται.

## ΛΙΣΤΑ ΑΤΥΠΩΤΩΝ ΠΡΟΪΟΝΤΩΝ

- Σουβέρ μιας χρήσης

Όλες οι ποιότητες είναι διαθέσιμες σε ατύπωτη μορφή σε όλα τα standard σχήματα.

- Σουβέρ πολλαπλής χρήσης

Η κλασική ποιότητα των 1,5mm σε ατύπωτη μορφή, κομμένη σε όλα τα standard σχήματα.

- Σουπλά

Λευκό, μπεζ και κραφτ σε διάφορα πάχη στις standard διαστάσεις

- Τραπεζομάντηλα

Λευκό, μπεζ, και κραφτ σε διάφορα πάχη στις standard διαστάσεις

- Λαδόκολλες

Διάφορες ποιότητες κομμένες σε όποιο επιθυμητό σχήμα

- Καπάκια ποτηριών χάρτινα

Όλες οι διαμέτροι είναι διαθέσιμες σε ατύπωτη μορφή συσκευασμένες ανά 1.000 τεμ.

- Lunch box

Και οι 4 κωδικοί διατίθενται σε ατύπωτη μορφή με καφέ ή λευκή εξωτερική όψη.

- Χαρτοπετσέτες

Και οι 3 διαστάσεις διατίθενται σε ατύπωτη μορφή στους τρεις διαθέσιμους χρωματισμούς.

- Sleeves ποτηριών

Διατίθεται σε ατύπωτη μορφή το ανοιχτό δαχτυλίδι με καφέ ή λευκή εξωτερική όψη.

- Χάρτινη κωνική θήκη

Διατίθεται σε ατύπωτη μορφή η θήκη με καφέ ή λευκή εξωτερική όψη.





# PROMOTIONAL / GIFT PROJECTS

## ΕΙΔΙΚΕΣ ΚΑΤΑΣΚΕΥΕΣ / ΣΥΝΘΕΣΕΙΣ

Διαθέτοντας μια μεγάλη γκάμα υλικών, παρέχουμε τη δυνατότητα υλοποίησης ιδεών στις ανάγκες που ο πελάτης επιθυμεί. Η ιδανική επιλογή για ένα εταιρικό δώρο ή για προώθηση ενός προϊόντος, είναι η κατασκευή ενός σετ σουβέρ το οποίο κατασκευάζεται όπως επιθυμεί ο πελάτης, χωρίς περιορισμούς στις ποσότητες.

### ΧΑΡΑΚΤΗΡΙΣΤΙΚΑ ΠΡΩΘΗΤΙΚΟΥ ΣΕΤ

- Σουβέρ πολλαπλής χρήσης από 1,5mm ή από ειδική κατασκευή 2mm
- Κουτί συσκευασίας για 4, 6, 8 ή 12 τεμ.
- Δυνατότητα συρρίκνωσης του κουτιού με νάυλον ή των σουβέρ μόνο χωρίς να μπουν σε κουτί
- Το κουτί μπορεί να φέρει κόλληση ή απλά εγκοπή κατά το κλείσιμο
- Μικρό κόστος τελικού προϊόντος με ευελιξία σε ποσότητες και χρόνους παράδοσης
- Δυνατότητα τοποθέτησης αυτοκόλλητου hangtab (σελ. 69)
- Μεγάλη ευελιξία σε ποσότητες και υλικά κατασκευής

## Εφαρμογές

- Εταιρικό δώρο
- Ημερολόγια
- Προωθητική ενέργεια
- Τελικό προϊόν λιανικής πώλησης



# ΚΡΕΜΑΣΤΡΑΚΙΑ ΠΡΟΪΟΝΤΩΝ

## ΑΥΤΟΚΟΛΛΗΤΑ ΠΛΑΣΤΙΚΑ

Τα αυτοκόλλητα κρεμαστράκια προϊόντων αποτελούν μια γκάμα προϊόντων που διατίθενται αποκλειστικά από την εταιρεία μας. Βρίσκουν πολλές εφαρμογές στον τομέα της συσκευασίας, και γενικότερα αποτελούν την ιδανική λύση για τη προβολή των προϊόντων σας στον τελικό πελάτη λιανικής.

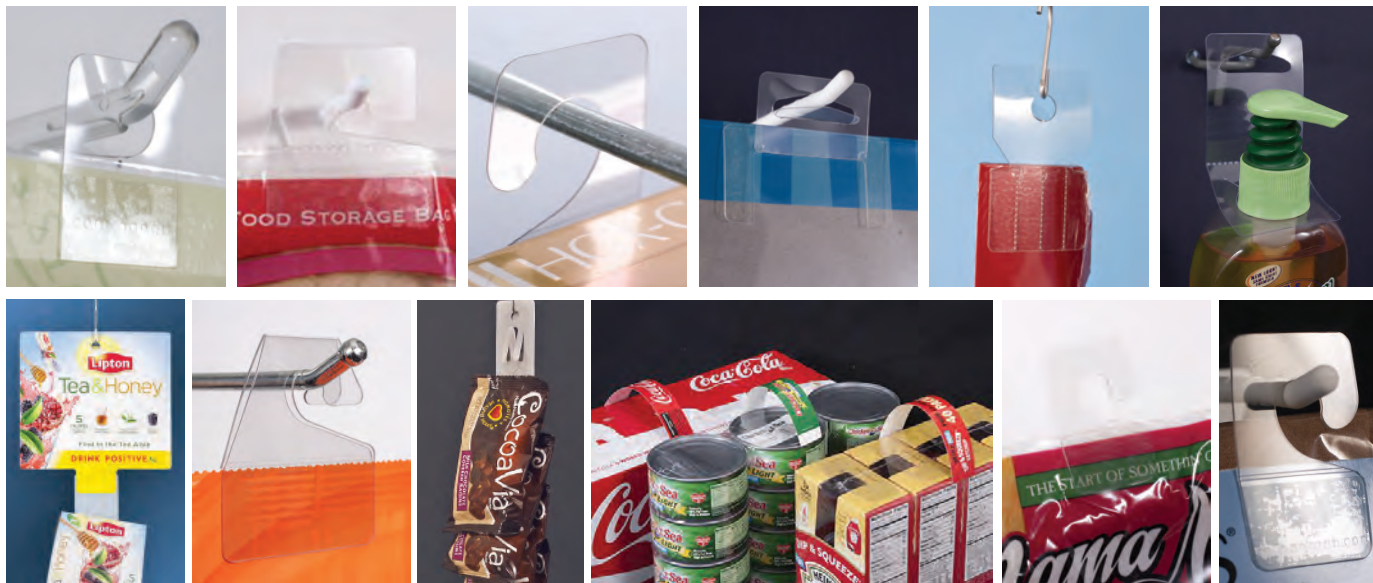

Με τη χρήση των Hang Tabs και των λωρίδων, το προϊόν γίνεται εμφανές ακόμα και από τον πιο βιαστικό υποψήφιο αγοραστή.

Η μεγάλη ποικιλία κωδικών μπορεί να καλύψει όλες τις απαιτήσεις σε σχήματα και διαστάσεις.

Η συσκευασία είναι είτε σε ρολό είτε σε φύλλα.

Η χρήση τους είναι ιδιαίτερα εύκολη εξυπηρετώντας μια γρήγορη παραγωγική διαδικασία.

**Η πιο πρακτική, οικονομική & έξυπνη λύση για τη προβολή των προϊόντων σας!**



Το μέγιστο βάρος που μπορούν να σηκώσουν είναι 14kg.

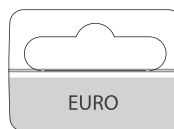

EURO

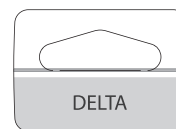

DELTA

Όλα τα κρεμαστράκια υπάρχουν σε standard σχήματα τρύπας όπως euro hole και delta

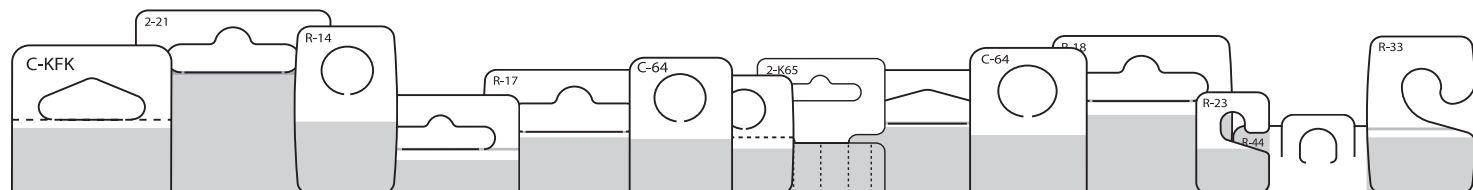

## ΠΙΝΑΚΑΣ ΑΝΑΛΥΣΗΣ ΠΡΟΔΙΑΓΡΑΦΩΝ ΥΛΙΚΩΝ



Πρώτες ύλες προερχόμενες από πηγές αειφορικής διαχείρισης δασών



Πρώτες ύλες προερχόμενες από δάση που υλοτομούνται με ορθή και υπεύθυνη διαχείριση



Πιστοποιημένα υλικά για άμεση επαφή με τρόφιμα



100% virgin fibres



Πρώτες ύλες κατασκευασμένες από χαρτοπολτό ECF (ελεύθερου χλωρίου), pH neutral



Πληρεί τις προϋποθέσεις καθαρότητας σε περιερχόμενα βαρέα μέταλλα του N 71-3 "Toy Safety", part 3 "Migration of certain elements" and part 9 "Organic chemical compounds".



Διεθνής πιστοποίηση υλικών για άμεση επαφή με τρόφιμα



Υλικό πλήρως ανακυκλώσιμο και βιοδιασπώμενο



Υλικό υψηλής απορροφητικότητας 300%



Υλικά φιλικά προς το περιβάλλον, βιοαποδομήσιμα και ανακυκλώσιμα



Υλικά 100% ανακυκλώσιμα



Υλικό 100% κομποστοποιήσιμο και απορροφήσιμο από το περιβάλλον



ΜΑΥΡΟΥΔΗΣ Α.Ε.